

Fjernvarme

Vølund FJV direkte

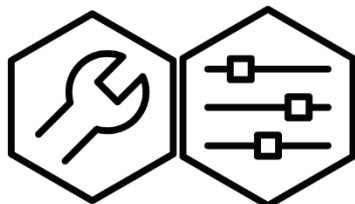

Du finder yderligere oplysninger og den seneste version af denne manual ved at scanne QR-koden eller bruge linket: <https://volundvt.dk/>.

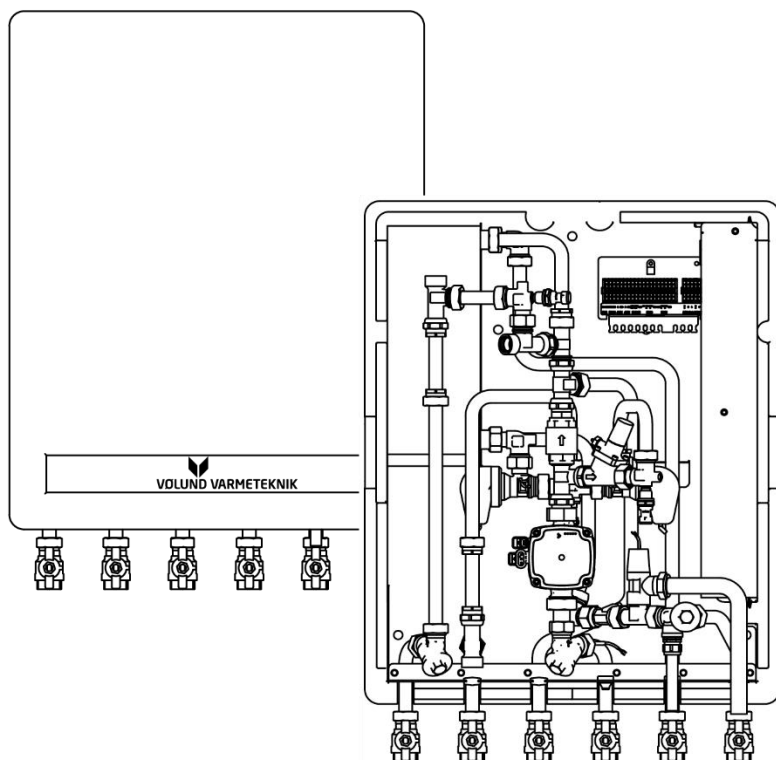

Denne manual er udgivet af Vølund varmeteknik.

Vølund varmeteknik kan om nødvendigt og uden varsel foretage ændringer og forbedringer af indholdet i denne manual på grund af forkerte oplysninger eller ændringer i hardware eller software.

Eventuelle ændringer vil blive inkluderet i en fremtidig udgave af manualen.

Indhold

Indhold	3
Generelle oplysninger	6
Opbevaring og transport	6
Installation	6
Langsigtet sikkerhed	6
CE-mærkning	6
Oplysninger om dokumentet	6
Symboler	6
Generelle advarsler	7
Data vedrørende anlægget	8
Betjeningsvejledning	9
Drift	9
Sikkerhedsudstyr/kontrol	9
Produktoversigt Vølund FJV direkte	10
Elektronik	11
Skematisk diagram, hovedkomponenter	12
Klemrække – samlingskort	13
Montering og installation	14
Udpakning	14
Forberedelser	14
Montering	14
Påfyldning af brugsvandskredsløbet	15
Tilslutning til varmenettet	15
Tilslutning af rumenheden RMU	16
Montering med bagpanel	16
Ophængning på væggen	16
Tilslutning af RMU til Vølund FJV	17
Tilslutning af udendørs sensor	17
Tilslutning af kommunikationsmodul CMO40	18
Ophængning af CMO på væggen	19
Generelt	19
Demontering	19
Idriftsættelse af Vølund FJV	20
Opstart af RMU'en	20
Opkobling til myUplink	21
Download myUplink-appen	21
Tilslut centralen til myUplink	22
Rumenheden RMU	24
Statuslampen	24
Tænd/sluk-knap	24
Displayet	24
Stik til hukommelseskort	24
Navigering	25
Ændre indstillinger	25
Startskærme	26
Startskærmens ikoner	27
Pauseskærm	27
Nattilstand	27
Indstilling af tid og dato	28
Ændring af varmekurve	28
Ændring af pumpekurve og pumpens driftstilstand	28
Vælg driftstilstand	28
Udendørs regulering	28

Vølund FJV direkte
Indhold

Start på opvarmning	28
Stop opvarmning.....	28
Parallelforskydning af varmekurven	29
Punktforskydning	29
Gradminutter, GM	29
Indendørs regulering.....	29
Vælg styrende rumsensor.....	29
Start på opvarmning	29
Hurtigstart på opvarmning	29
Stop opvarmning.....	29
Udendørs regulering med rumsensor.....	30
Vælg styrende rumsensor.....	30
Menu 1 – Indeklima.....	31
Menu 1.1.1 – Temperatur, varme	31
Menu 1.30 – Avanceret, Kurve, varme	31
Menu 1.30.1.1 – Kurve varme	31
Menu 1.30.1.3 – Egen kurve varme	32
Menu 1.30.1.4 – Punktforskydning	32
Menu 1.30.3 – Ekstern justering.....	32
Menu 1.30.4 – Laveste freml. varme	32
Menu 1.30.6 – Højeste freml. varme	32
Menu 2 – Varmtvand.....	33
Menu 3 – Info.....	33
Menu 3.1 – Driftsinfo.....	33
Menu 3.3 – Energilog.....	33
Menu 3.4 – Alarmlog.....	33
Menu 3.5 – Produktinform	33
Menu 3.6 – Licenser	33
Menu 4 Mit anlæg.....	34
Menu 4.1 – Driftsindstilling.....	34
Menu 4.5 – Væk-tilstand.....	34
Menu 4.8 – Tid og dato.....	34
Menu 4.9 – Sprog	34
Menu 4.10 – Land.....	34
Menu 4.11 – Natindstilling	34
Menu 4.12 – Installationsdato.....	34
Menu 5 – Opkobling.....	35
Menu 5.6 – Opkobling.....	35
Menu 5.7 – Statusinformation.....	35
Menu 6 – Tidsplan.....	36
Menu 6.1 – Indstillinger.....	36
Menu 6.2 – Tidsplan	36
Menu 7 – Service.....	37
Menu 7.1.2 Cirkulationspumpe	37
Menu 7.1.10 Systemindstillinger.....	37
Menu 7.2 Tilbehørsindstill.....	37
Menu 7.4 Eksterne ind-/udgange	37
Menu 7.5 Værktøj	38
Menu 7.6 Fab. indst. service.....	38
Menu 7.7 Startguide	38
Menu 7.9 Logger – Alarm	38
Menu 8 – uSD/Hukommelseskort	39
Menu 9-12.....	39
myUplink	39
Fabriksindstillinger.....	40
Pumpeindstillinger og pumpekapacitet	41

Differenstrykventil	43
Serviceinstruktioner	44
Serviceinstruktioner, varmt brugsvand	44
Varmtvandstemperaturen er ikke tilstrækkeligt høj	44
Varmtvandstemperaturen er for høj.....	45
Ujævn eller for lav varmtvandstemperatur.....	45
Serviceinstruktioner, varmekredsløb	46
Varmesystemets temperatur er for høj eller for lav	46
Ingen varme	46
Uregelmæssig varmetemperatur	48
Forstyrrende støj fra pumpen eller radiatorsystemet.....	48
Serviceinstruktioner, display og kommunikationsmodul	49
Vedligeholdelse og reparation.....	50
Rengøring af primært filter, HQ25	50
Rengøring af varmekredsløbsfilteret , HQ2	51
Rengøring af varmtvandskredsløbets filter, HQ3	51
Udskift pumpe, GP1.....	52
Udskiftning af udendørs sensor, BT1	52
Tvangsstyring af styreventiler og pumpe.....	52
Udskiftning af kontraventil til koldt vand RM1	53
Alarmliste	54
Tilbehør	55
Ekstra shuntgruppe ECS	55
Genvindingsanlæg ERS	55
Bundmodul.....	55
VVC.....	55
Pakninger.....	55
Måltegninger	56
Tekniske data.....	57
Driftsdata.....	57
Produktskilt	58

Generelle oplysninger

Vølund FJV direkte er en komplet varmecentral til opvarmning og varmt vand – klar til montering. Den er velegnet til lejligheder og enfamiliehuse, der er tilsluttet et varmenet.

Vølund FJV direkte er udviklet med et gennemtænkt rørsystem, hvor alle komponenter er let tilgængelige for vedligeholdelse og eventuel fremtidig service.

Vølund FJV direkte har fuldautomatisk temperaturstyring til varme og varmt vand.

Det varme vand styres og holdes på den ønskede temperatur.

Opvarmningen reguleres automatisk i forhold til udendørstemperaturen og/eller den ønskede rumtemperatur.

Opbevaring og transport

Vølund FJV direkte skal transporteres og opbevares tørt.

Installation

Denne manual skal læses før installationen.

Kompakte dimensioner, lav vægt og velplanlagt rørføring sikrer nem installation.

Forprogrammeret elektronik og tilslutning via stikkontakt gør det muligt at starte varmecentralen med det samme.

Vølund FJV direkte er designet til at blive monteret på væggen og skal placeres indendørs i et rum, der er modstandsdygtigt over for vand.

Langsigtet sikkerhed

Varmevekslerens plader og rør er fremstillet af syrefast, rustfrit stål, hvilket sikrer lang levetid.

Alle komponenter er velafstemte og omhyggeligt funktionstestet i henhold til det tredjepartsverificerede kvalitetssikringssystem ISO 9001.

I forbindelse med fremtidig service er alle komponenter let tilgængelige og kan udskiftes enkeltvis.

CE-mærkning

Vølund FJV direkte overholder de regler og love, der er angivet i overensstemmelseserklæringen.

For at CE-mærkningen skal forblive gyldig, må der udelukkende anvendes identiske reservedele.

Oplysninger om dokumentet

Alle billeder i dette dokument er generelle billeder.

Rumenheden RMU S40C omtales i dette dokument som RMU.

Kommunikationsmodulet CMO40 omtales i dette dokument som CMO.

Symboler

Forklaring af symboler, der kan forekomme i denne manual.



Tip!

Dette symbol markerer tip, der letter betjeningen af produktet.



HUSK!

Dette symbol markerer vigtig information om, hvad du skal tænke på, når du installerer eller servicerer anlægget.



BEMÆRK

Dette symbol betyder fare for mennesker eller maskine.

Generelle advarsler

	Installationen skal udføres af en autoriseret installatør. Før systemet tages i brug, skal det tryktestes i henhold til gældende regler.
	Det varme vand fra varmenettet har en meget høj temperatur og et højt tryk. Kun autoriserede teknikere må arbejde med varmecentralen. Forkert betjening kan føre til alvorlig personskade og beskadigelse af bygningen.
	Høj varmtvandstemperatur kan forårsage personskade ved skoldning. Hvis varmtvandstemperaturen er for lav, kan det føre til uønsket bakterievækst i varmtvandssystemet. Dette kan føre til alvorlig personskade.
	Dele af varmecentralen kan blive meget varme og må derfor ikke berøres.
	Inden varmecentralen tilsluttes elektrisk, skal varmesystemet på sekundærsiden fyldes. Hvis systemet startes uden vand, vil cirkulationspumpen blive beskadiget.
	Varmecentralen leveres med kontakt til tilslutning til elnettet. Om nødvendigt kan tilslutningen via stikkontakt udskiftes med en flerpolet afbryder. Dette arbejde skal udføres af en faguddannet elektriker.
	For at undgå risikoen for skoldning ved opstart af varmecentralen skal du sørge for, at ingen bruger varmt brugsvand, før varmtvandstemperaturen er blevet justeret.
	Ved opstart af varmesystemet: Åbn det primære fremløb og derefter returløbet for at undgå, at der kommer forurenede stoffer ind i systemet. Åbn afspærringsventilerne langsomt for at undgå trykstød. Gør det samme på varmesiden, åbn først varmereturløbet og derefter fremløbet .
	Sluk ikke for strømforsyningen til betjeningspanelet i længere perioder. Dette kan beskadige cirkulationspumpen, aktuatorer, ventiler osv. Når strømforsyningen er afbrudt, er der ingen ventil- eller pumpebevægelse.

Data vedrørende anlægget

Produkt	Vølund FJV direkte	RMU	CMO40
Serienummer			
Installationsdato			
Installatør			

Menu	Betegnelse	Fabr., indst.	Indstillet
1.3	Styr. rumføl. syst. 1	Aktiv	
1.30.4	Laveste freml. varme	20 °C	
1.30.6	Højeste freml. varme	60 °C	
1.30.1.1	Varmekurve	9	
	Parallelforskydning	0	
4.1	Driftsindstilling	Indestyr.	

Tilbehør	

SERIENUMMER SKAL ALTID ANGIVES

Hermed bekræftes det, at installationen er udført i overensstemmelse med anvisningerne i installationsvejledningen fra Vølund og i overensstemmelse med gældende regler.

Dato _____

Underskrift

Betjeningsvejledning

Drift

Det varme vand fra varmenettet har en meget høj temperatur og et højt tryk.

Det varme vand fra varmenettet overføres til bygningens varmtvandssystem i varmevekslern. Varmen overføres via tynde, syrefaste plader af rustfrit stål, som holder vandet fra varmenettet helt adskilt fra bygningens system.

Varmekredsløbet styres af udendørstemperaturen via en udendørstemperatur-sensor og den ønskede indendørstemperatur.

Temperaturen på det varme vand styres af et temperaturkontrolsystem, der er indstillet til omkring 50 °C. Hvis varmtvandstemperaturen er indstillet for lavt, kan det føre til uønsket bakterievækst i varmtvandssystemet.

Det automatiske styresystem stopper pumpen, når der ikke er behov for opvarmning. Pumpen motioneres regelmæssigt, så den ikke går i stå under en længere stilstand, f.eks. om sommeren.

Efter indstillingen kører Vølund FJV helt automatisk. I områder med hårdt vand – vær opmærksom, og afhjælp eventuelle fejl så hurtigt som muligt. Hvis det varme vand bliver for varmt, øges risikoen for kalkaflejringer i varmeveksleren.

Energileverandøren registrerer energiforbruget. Målingen udføres ved at registrere mængden af varmt vand fra varmenettet, der passerer gennem anlægget, samt temperaturforskellen mellem varmenettets primære fremløb og returløb.

Sikkerhedsudstyr/kontrol

- Ugentlig kontrol for at se efter utætheder fra rør eller komponenter.
- Ugentlig kontrol for at kontrollere, at styresystemerne for varme og varmt vand fungerer stabilt, og at temperaturen ikke er ustabil. Udsving i temperaturerne forårsager unødvendig slitage på ventiler, aktuatorer og varmevekslere.
- Hver tredje måned kontrolleres sikkerhedsventilerne og trykket i varmesystemet.

Kontrollér sikkerhedsventilens funktion ved at dreje knappen/håndtaget, indtil der løber vand ud af ventilens afløbsrør, og luk derefter hurtigt knappen/håndtaget. Nogle gange kan en sikkerhedsventil åbne automatisk for at udløse for stort tryk. Når en sikkerhedsventil har været åben, er det vigtigt, at den lukker ordentligt og ikke drypper.

Produktoversigt Vølund FJV direkte

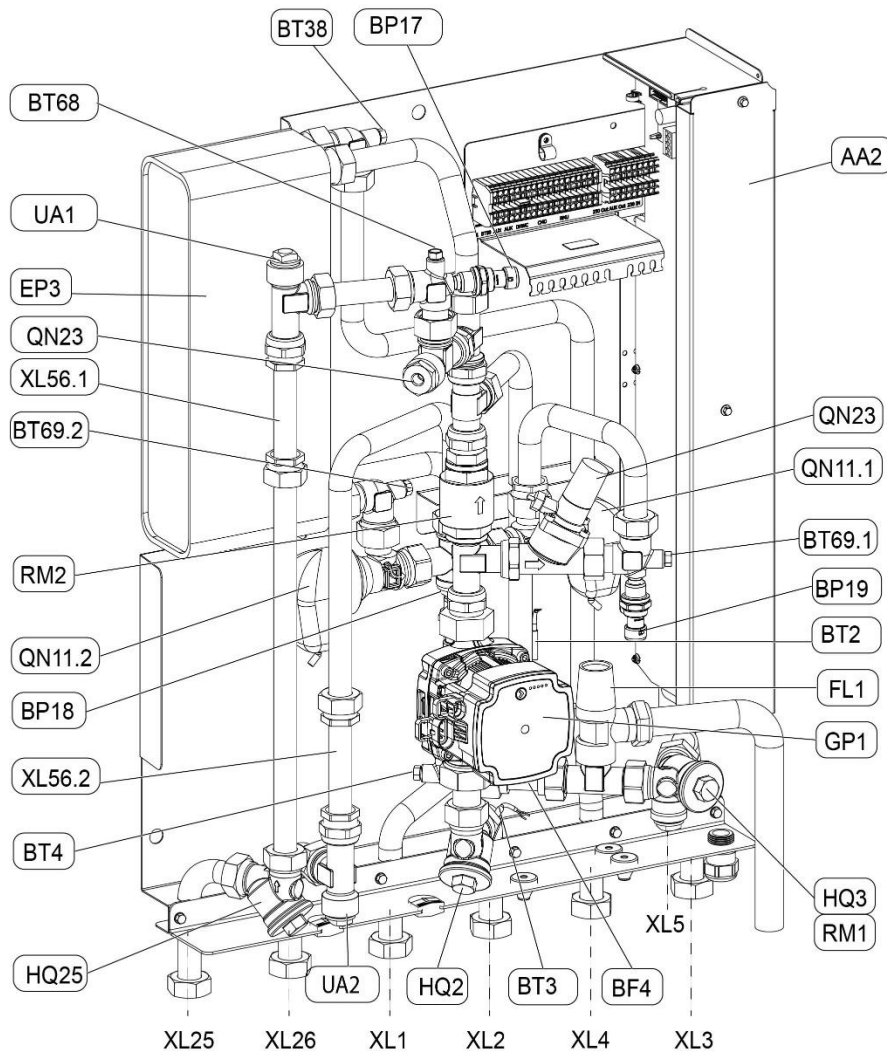

Tilslutninger			
XL1	Varmekreds, fremløb	BT38	Varmtvandssensor
XL2	Varmekreds, retur	BT50	Rumsensor **)
XL3	Koldt vand	BT68	Fremløbssensor, primær
XL4	Varmt vand	BT69.1	Returledningssensor, primær returvarme
XL5	VVC*	BT69.2	Returledningssensor, primært brugsvand
XL25	Primært, fremløb	UA1	Tilslutning for temperatursensor, primært fremløb
XL26	Primær, returløb	UA2	Tilslutning for temperatursensor, primær, retur
XL56.1	Passtykke, energimåler	VVS-komponenter	
XL56.2	Passtykke, energimåler	EP3	Varmtvandsvarmeveksler
AA2	Printkort, ASB-styremodul	FL1	Sikkerhedsventil til brugsvand
Sensorer etc.		GP1	Cirkulationspumpe, varmekreds
BF4	Flowmåler, varmt vand	HQ2	Filter, varmekreds
BP17	Tryksensor primær, fremløb	HQ3	Filter, varmtvandskredsløb
BP18	Primær tryksensor, retur	HQ25	Filter, primær
BP19	Tryksensor, varmekreds	QN11.1	Styreventil og aktuator, varmekreds
BT1	Udendørssensor **)	QN11.2	Styreventil og aktuator, brugsvandskreds
BT2	Fremløbssensor, varmekreds	QN23	Differenstrykventil, 2 st
BT3	Returløbssensor, varmekreds	RM1	Koldt vandskontraventil
BT4	Koldt vandssensor	RM2	Kontraventil varmekreds
	*) tilvalgt		***) ikke vist på billedet

Elektronik

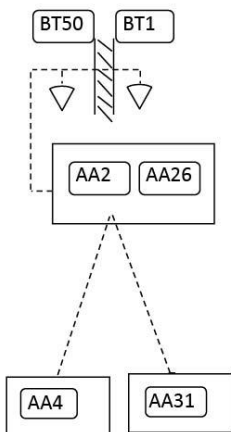

Elektriske komponenter

AA2	Grundkort, ASB
AA4	Rumenheden RMU S40C, inkl. rumsensor
AA26	Grundkort PCC
AA31	Kommunikationsmodul, CMO40
AA102-X1	Samlingskort
BT1	Udendørssensor
BT50	Rumsensor * valgfri

Skematisk diagram, hovedkomponenter

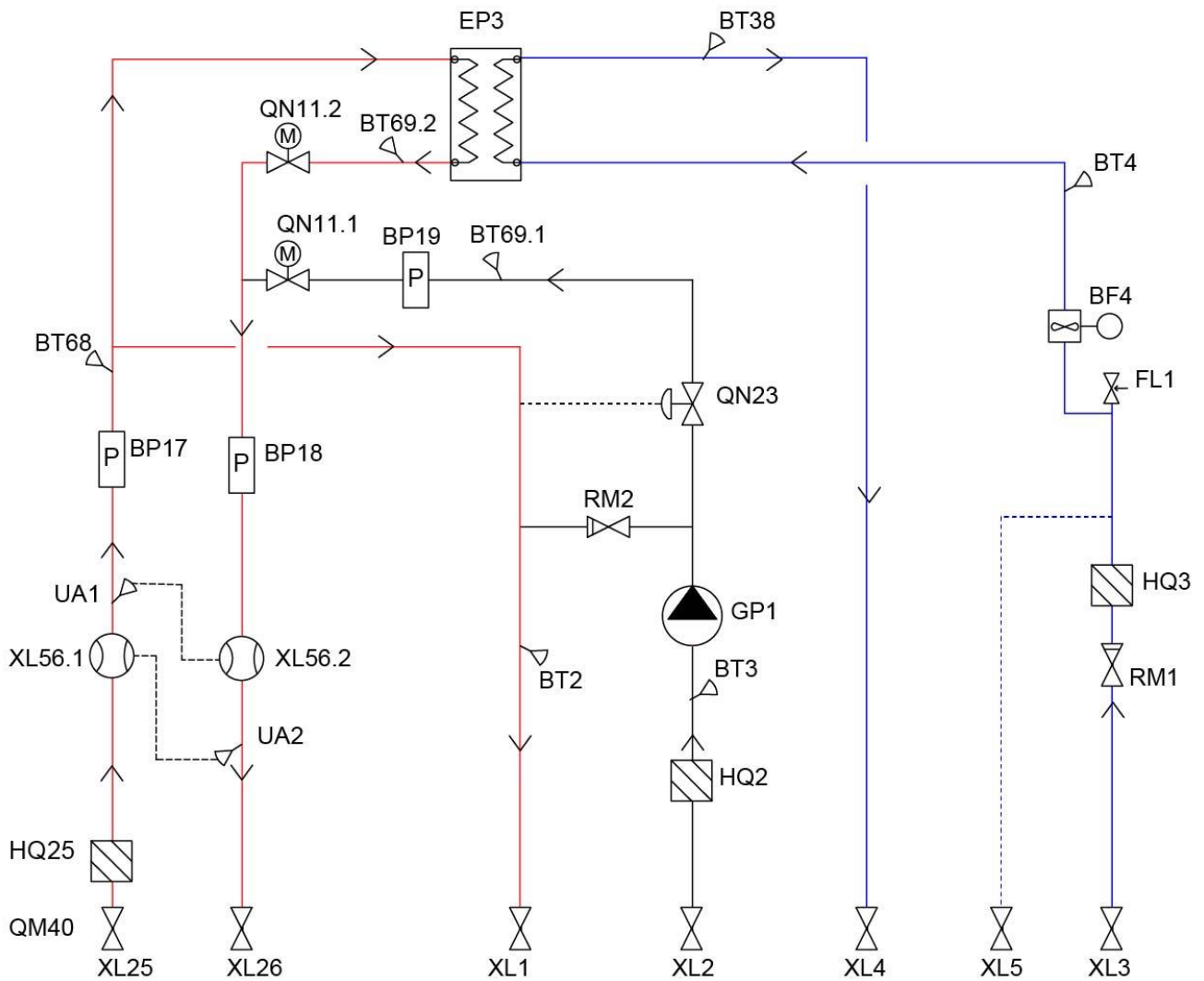

Montering og installation

Udpakning

- Fjern emballagematerialet, og kontrollér, at produkterne ikke er blevet beskadiget under transporten, og at leverancen svarer til specifikationerne.
- Løft enheden forsigtigt, så rør og varmevekslere ikke udsættes for belastninger, der kan forringe dem. Undgå at holde i varmevekslerne under løft.

BEMÆRK! Risiko for personskade, varmecentralen er tung!

Forberedelser

Se kapitel *Måltegninger*.

- Vølund FJV skal placeres indendørs i et rum, der kan tåle vand. Da vand kan komme fra Vølund FJV, skal rummet være udstyret med gulvafløb. Vølund FJV direkte er IP21-klassificeret.
- Vølund FJV skal placeres på en væg, der kan bære dens vægt, i opretstående stilling. Brug skruer, der passer til vægmaterialet og varmecentralens vægt.
- Vælg et passende installationssted i henhold til de officielle bestemmelser. Centralen kan generere visse lyde, f.eks. pumpelyde, flowlyde og lyde fra kontroludstyr. Når varmecentralen installeres, skal der tages hensyn til dette, så den placeres på en sådan måde, at eventuel driftsstøj påvirker omgivelserne så lidt som muligt.
- Vølund anbefaler, at centralen placeres på en stabil, isoleret væg, f.eks. en ydervæg eller en betonvæg.
- Tjek de gældende regler hos varmeleverandøren. For optimal drift anbefales et differenstryk mellem 40 og 400 kPa. Centralen kan drifte stabilt ned til 20 kPa. Lave differenstryk kan påvirke ydelsen.
- Hvis differenstrykket er højere, skal der installeres en differenstrykregulator.
- Rørsystemet skal tryktestes, inden centralen installeres.
- Skyl varme- og varmtvandssystemerne igennem.

Montering



Det varme vand fra varmenettet har en meget høj temperatur og et højt tryk.

Kun autoriserede teknikere må arbejde med varmecentralen. Forkert betjening kan føre til alvorlig personskade og beskadigelse af bygningen.

- Inden centralen monteres: efterspænd de tilgængelige tilslutninger til 45 Nm. Hvis tilslutningerne skal efterspændes efter at anlægget er sat i drift, skal systemtrykket først fjernes. Hvis kredsløbet ikke er trykløst, er der risiko for beskadigelse af pakningerne.

- Monter varmecentralen på en væg med skruer. Enheden kan monteres i en valgfri højde på væggen, men en afstand på 1500 - 1800 mm fra gulvet til midten af det øverste beslag kan bruges som målestok. Rørtilslutningerne er vist i *Måltegninger*.

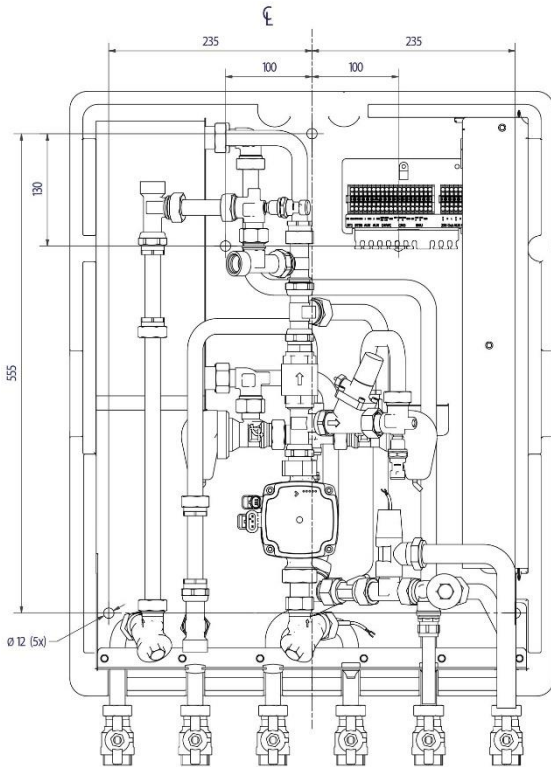

- Energimålere skal monteres på et forberedt sted i stedet for passtykket i henhold til energileverandørens anvisninger, se *Produktoversigt Vølund FJV direkte*. Størrelsen på energimåleren skal være $\frac{3}{4}$ " 110 mm.
- Brug afspærringsventiler med en flad tætningsflade.
- Afløbsrøret fra sikkerhedsventilen skal føres til afløb i gulvet iht gældende regler.
- Udluft varmesystemet, start cirkulationspumpen for varme på det højeste flow. Lad varmesystemet varme op, og udluft det igen.
- Indstil pumpekapaciteten i henhold til trykforhøjningsdiagrammet. Brug den lavest mulige indstilling, der kan forsyne ejendommen med varme.

Påfyldning af brugsvandskredsløbet

- Åbn ventilerne *Koldtvandsindløb* og *Varmt vand*.
- Åbn alle vandhaner i huset for at komme af med luften i vandrørene.

Tilslutning til varmenettet

- Åbn ventilerne *Primært fremløb* og *Primært returløb*. Start med fremløbet og derefter returløbet.
- Når alle tilslutninger er foretaget, og alle kredsløb er under tryk, skal du kontrollere, at der ikke er nogen lækager.
- Hvis en tilslutning skal efterspændes, efter at systemet er sat i drift, skal systemet gøres trykløst, da pakningerne ellers vil blive beskadiget.

Tilslutning af rumenheden RMU

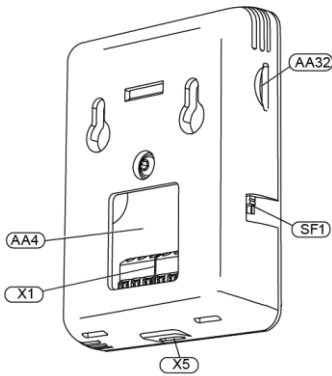

AA4	Display
AA32	Stik til hukommelseskort (Micro-SD)
X1	Klemrække, kommunikation og spænding
X5	Micro USB, anvendes ikke
SF1	Tænd/sluk-knap (strømafbryder)

Brug alle monteringspunkter, og monter RMU'en lodret og fladt mod væggen. Sørg for, at der er mindst 100 mm fri plads hele vejen rundt for at lette adgang og kabelføring under installation og service.

RMU'en monteres på et passende sted, der er repræsentativt for indendørstemperaturen.

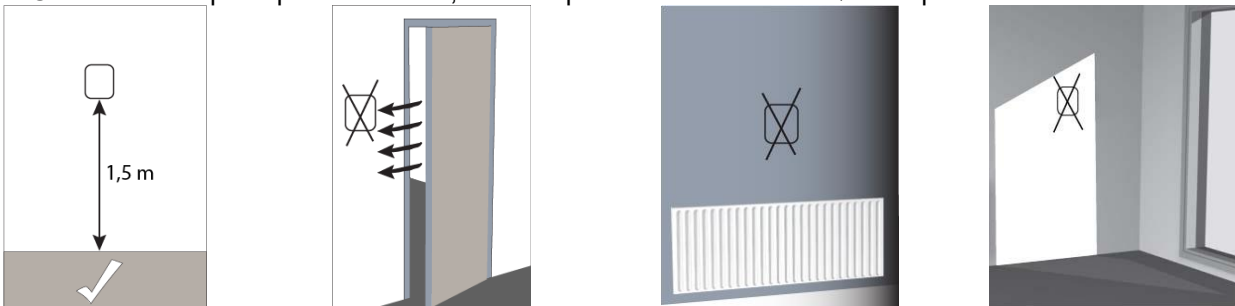

Montering med bagpanel

- Skru bagpanelet fast på væggen med to skruer.
- Træk kablet til RMU'en gennem en af de tre kabelindgange, der er placeret i bunden af centralen, og spænd kablet fast.
- Tilslut RMU'en i henhold til [Tilslutning af RMU til Vølund FJV](#).

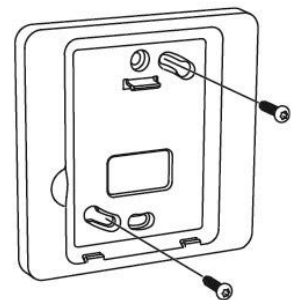

- Placer RMU'en i en vinkel, og fastgør den mod de to klemmer i bunden af bagpanelet.
- Tryk RMU'en fast mod bagpanelets overkant.

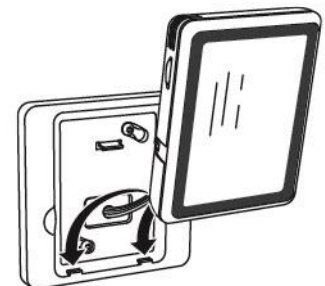

Ophængning på væggen

- Skru to skruer i med en afstand på 32 mm.
- Tilslut RMU'en i henhold til [Tilslutning af RMU til Vølund FJV](#).
- Hæng RMU'en op på skruerne.

Tilslutning af RMU til Vølund FJV



HUSK!

Træk kablet til RMU'en gennem en af de tre kabelindgange, der er placeret i bunden af centralen, og spænd kablet fast.

Minimumsarealet for kommunikationskablet skal være 0,5 mm² til 50 m, f.eks. LiYY, EKKX eller lignende. Tilslut RMU'en til Vølund FJV på klemrækken AA102-X1, mærket RMU (16-19).

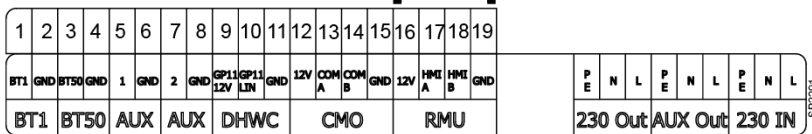
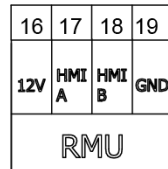

RMU

Mini
Retro P
AA102-X1
RMU

AA4-X1

Med
LiYY-
kabel

+12 V	1 □	–
A	2 □	–
B	3 □	–
GND	4 □	–
	5 □	

12 V	16
HMI A	17
HMI B	18
GND	19

Hvid
Brun
Grøn
Gul

RMU

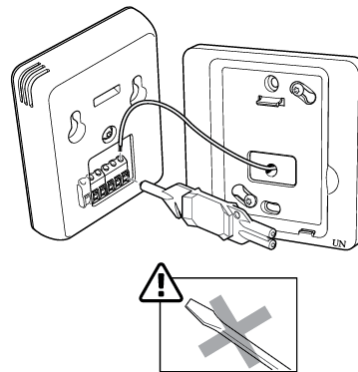

Tilslutning af udendørssensor

Træk kablet fra udendørssensoren (BT1) gennem en af de tre kabelindgange, der er placeret i bunden af centralen, og fastgør kablet. Tilslut udendørssensoren (BT1) til klemrækken AA102-X1, længst til venstre, mærket BT1 (1-2).

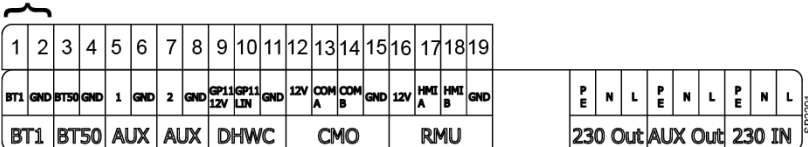

Med et kabeltværsnit på 0,5 mm² er den maksimale kabellængde 50 meter, maks. 5 Ω/leder.

Udendørssensoren (BT1) placeres på et skyggefuldt sted mod nord eller nordvest for ikke at blive forstyrret af f.eks. morgensolen.

Hvis udendørstemperatur-sensoren tilsluttes på et senere tidspunkt, f.eks. i en byggeperiode, skal centralen genstartes og konfigureres.

Tilslutning af kommunikationsmodul CMO40

CMO40 er et kommunikationsmodul/gateway, der bruges til at forbinde centralen med WiFi, så den blandt andet kan overvåges og styres via myUplink-appen. Placer den et sted, hvor den har adgang til WiFi.

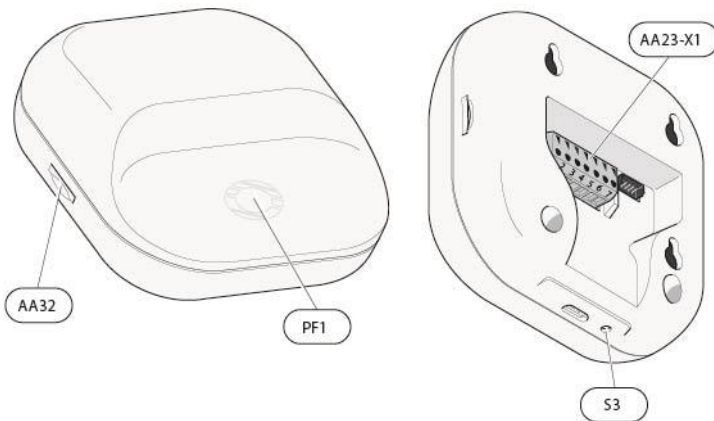

AA32	Stik til MicroSD-kort
PF1	LED-indikation
S3	Nulstillingsknop
AA23-X1	Klemrække, strømforsyning

Træk kablet til CMO'en gennem en af de tre kabelindgange, der er placeret i bunden af centralen, og fastgør kablet.

Tilslut CMO'en til Vølund FJV direkte via klemrækken AA102-X1, mærket CMO (12-15).

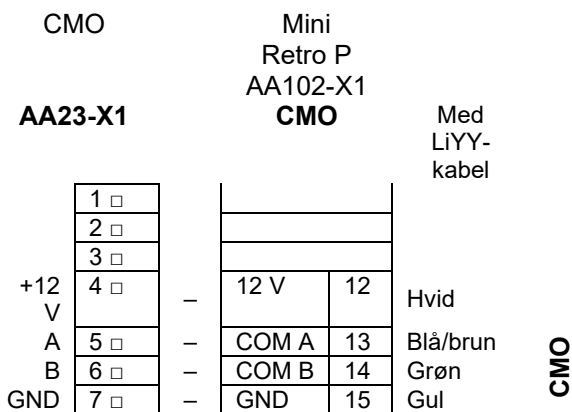
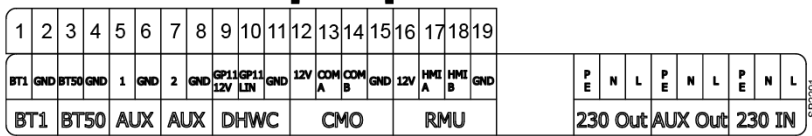
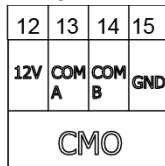

Minimumsarealet for kommunikationskablet skal være 0,5 mm² til 50 m, f.eks. LiYY, EKKX eller lignende. AA23-X1-forbindelsesstikket i CMO'en kan løftes væk for at forenkle monteringen. Husk at samle forbindelsesstikket igen, før du sætter strøm til kontrolmodulet igen.

Ophængning af CMO på væggen

Brug alle fastgørelsespunkter, og monter CMO40 lodret og fladt mod væggen, skruestørrelse M2,5 med et skruehoved på maks. 5,5 mm. Sørg for, at der er mindst 100 mm fri plads hele vejen rundt for at lette adgang og kabelføring under installation og service.

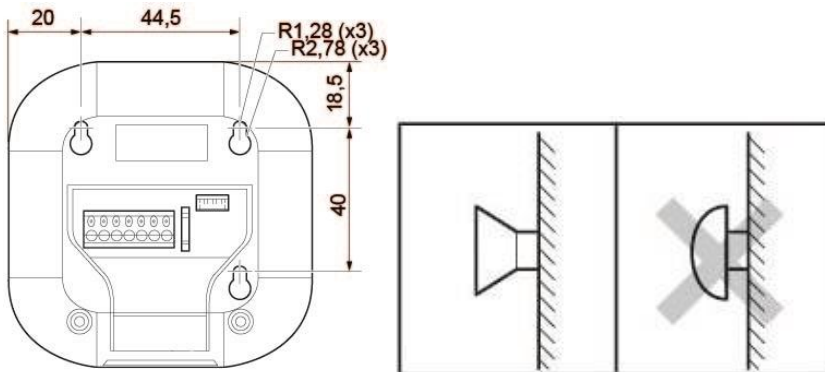

Generelt

Boligejeren skal informeres om, hvordan enheden anvendes, indstilles og vedligeholdes. Det er især vigtigt at informere om sikkerhedssystemerne og om de risici, der kan opstå på grund af det høje tryk og den høje temperatur på vandet fra varmenettet.

Demontering

Når varmecentralen skal demonteres og skrottes, skal den bortskaffes i overensstemmelse med de gældende lokale og nationale bestemmelser.

Idriftsættelse af Vølund FJV

- Centralen skal være vandfyldt og udluftet.
- Kommunikationsmodulet CMO skal være tilsluttet til Vølund FJV.
- Rumenheden RMU skal være tilsluttet til Vølund FJV.
- Tilslut strømkablet til en stikkontakt.

Opstart af RMU'en

- Tænd for RMU'en ved at flytte SF1-kontakten til den øverste position.
- Følg startinstruktionerne på displayet. RMU'en er fabriksindstillet, men nogle indstillinger og kontroller skal foretages ved opstart. Rul forbi menuer med den korrekte indstilling ved hjælp af pilen i øverste højre hjørne.
 - Vælg sprog.
 - Vælg land – har intet med sprog at gøre.
 - I menuen Tid og dato
 - Indstil tid og dato.
 - Vælg tidszone Copenhagen.
 - I menuen Laveste freml. varme (også tilgængelig i menu 1.30.4)
 - Vælg Klimaanlæg 1 og indstil laveste fremløb.
 - I menu Højeste freml. varme (også tilgængelig i menu 1.30.6)
 - Vælg Klimaanlæg 1 og indstil højeste fremløb.
Bør maksimalt være 3°C lavere en fjernvarmens garanteret fremløbstemperatur.



HUSK!

For gulvvarmesystemer bør den maksimale fremløbstemperatur ligge mellem 35 og 39 °C, afhængigt af gulvets opbygning og belægning

- I menu Kurve, varme (også tilgængelig i menu 1.30.1.1)
 - Kontrollér, at kurve 9 er valgt
 - Parallelforskydning skal være 0
- I menuen Driftsindstilling (også tilgængelig i menu 4.1)
 - Vælg Udendørsstyring, hvis udendørssensoren er installeret
 - Vælg Indendørsstyring, hvis udendørssensoren mangler
- Hvis startguiden ikke starter, når RMU'en startes, er startguiden også tilgængelig i menu 7.7.

Når RMU'en er startet op, vises følgende display.

BEMÆRK! Hvis serienummeret udelukkende består af nuller 0, skal RMU'en genstartes.

Hvis RMU'en udsender alarm for et forkert serienummer, skal den genstartes.

Kontakt din installatør, hvis problemet fortsætter.

Hvis udendørssensoren ikke er installeret, kan RMU'en udsende en alarm, afhængigt af hvilken driftstilstand der er valgt.

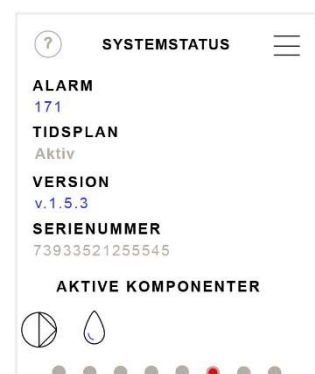

Opkobling til myUplink

Denne opsætning skal udføres af brugeren/ejeren af centralen.

Download myUplink-appen

- Download myUplink-appen fra AppStore eller Google Play.



- Tryk på Tilmeld for at oprette en konto.



Get the app

Part of your smart home.
Download the app today to
take advantage of all the
features.

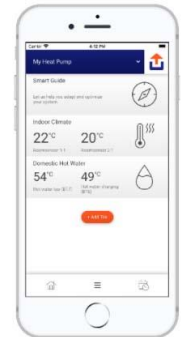

Glömt lösenordet?

Logga in

ELLER

Registrera

Vølund FJV direkte Opkobling til myUplink

- Angiv
 - e-mailadresse
 - adgangskode
 - markér de to felter.

tryk derefter på Næste.

- Angiv
 - navn
 - adresse

tryk derefter på Næste.

Der vil blive sendt en bekræftelsesmail til den angivne e-mailadresse.

Åbn e-mailen, og følg instruktionerne i den.

- Tryk på Log ind i appen, og log ind med din e-mailadresse og adgangskode.

Create your account

E-mail

Password

Password (confirm)

I accept the [Terms of Service](#)

I have read and understood the [Privacy Policy](#)

Next

or

Log in

Create your account

Full name

Address Line 1

Address Line 2 (Optional)

City

Zip Code / Postal Code

Country

State / Province / Region (Optional)

Next

or

Back to the previous step

Confirmation link was sent to your email

Log in

Send again

Log in

E-mail

Password

[Forgot your password?](#)



E-mail address has not been verified yet. Please click [here](#) to resend your verification email.

Log in

or

Create your account

Tilslut centralen til myUplink

- På RMU'en, gå til menuen 7.2.1 Aktiver tilbehør vælg og slå CMO til .
- På RMU'en, gå til menuen 5.6 Opkobling, vælg adgangspunkttilstand ved at slå Adgangspunkt til . Der oprettes derefter en midlertidig WiFi for at finde den rigtige CMO.
- I myUplink-appen – klik øverst i appen, og vælg "Tilføj et anlæg", scan QR-koden på RMU'en. Hvis QR-koden ikke er synlig på skærmen, findes den i menuen 5.6 Opkobling. Følg instruktionerne i myUplink-appen.

- Der vises en meddelelse på RMU'en; bekræft at det er ok at parre centralen ved at trykke på  .



Confirm pairing request?



- Angiv, hvilket trådløst netværk der skal anvendes med navn og adgangskode. Følg instruktionerne i myUplink-appen.
CMO 40 understøtter kun 2,4 GHz-netværk.



Tip!
I appen

Tid og dato indstilles automatisk, når der oprettes forbindelse til myUplink.
For at få den korrekte tid skal tidszonen indstilles.



Tip!

For altid at have adgang til den nyeste version af softwaren skal du sørge for, at din central er online.

Rumenheden RMU

Med RMU'en kan du styre og overvåge centralen.



- 1 Stik til hukommelseskort, AA32
- 2 Display, AA4
- 3 Statuslampe
- 4 Tænd/sluk-knap, SF1

Statuslampen

Statuslampen viser den aktuelle driftsstatus:

- er slukket under normal drift
- lyser rødt, når en alarm udløses.

I tilfælde af en alarm lyser statuslampen rødt, oplysninger og passende handlinger vises på displayet.



Tip!

De samme oplysninger er også tilgængelige i myUplink-appen.

Tænd/sluk-knap

Tænd/sluk-knappen har to funktioner:

- starte
- slukke

For at starte: Skub tænd/sluk-knappen til den øverste position.

For at slukke: Skub tænd/sluk-knappen til nederste position.

Displayet

Displayet viser instruktioner, indstillinger og driftsoplysninger.

Stik til hukommelseskort

På displayets venstre side er der plads til et hukommelseskort (MicroSD).

Hukommelseskortet kan bruges til at:

- opgradere softwaren
- gemme indstillinger
- indlæse indstillinger
- registrere værdier.

Navigation

Displayet har en berøringfølsom skærm, som gør det nemt at navigere ved at trykke og trække med fingeren.



VÆLGE

De fleste valg og funktioner aktiveres ved at trykke let på displayet med fingeren.

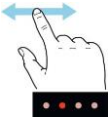

Browse

Prikkerne nederst vises, hvis der er flere sider.

Træk fingeren til højre eller venstre for at rulle mellem siderne.

Træk til venstre for at slette en planlægningstilstand.



RULLE

Hvis menuen indeholder flere undermenuer, skal du trække fingeren op eller ned for at se flere oplysninger.

Ændre indstillinger

VÆK-TILSTAND	
Stop varmtv.	<input checked="" type="checkbox"/>
Stop af VVC	<input checked="" type="checkbox"/>
Sænk indetemp. 1.0°	

Tryk på en indstilling for at ændre den.

Hvis det er en til/fra-indstilling, ændres den med det samme.

19°
20°
21°
22°
23°
24°
25°
<input checked="" type="checkbox"/> 26° <input type="checkbox"/>
27°

Hvis der er flere mulige værdier, vises der et hjul; træk opad eller nedad for at finde den ønskede værdi.

Tryk på for at gemme ændringen eller på for at forlade menuen uden at foretage nogen ændringer.

Startskærme

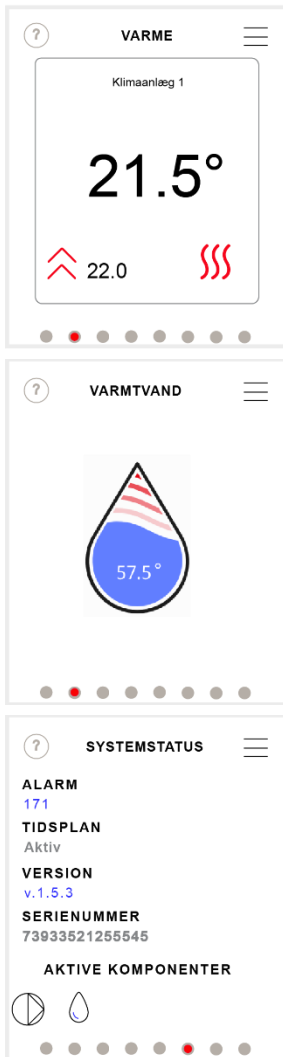

Oplysningssider

De viste oplysninger afhænger af produktet og det eventuelle tilbehør, der er knyttet til produktet, hvis der er en tidsplan, som påvirker dette.

Funktionssider

Funktionssiderne viser oplysninger om den aktuelle status og gør det nemt at udføre de mest almindelige indstillinger. De viste funktionssider afhænger af produktet og det eventuelle tilbehør, der er knyttet til produktet.

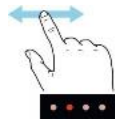

Træk fingeren til højre eller venstre for at rulle mellem funktionssiderne.

Aktive komponenter

Tryk på en komponent for at åbne aktuelle oplysninger om komponenten.

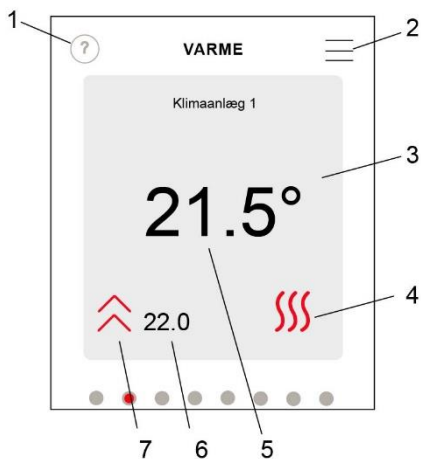
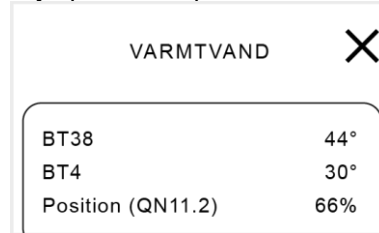

Hjælpe-menu (oplysninger)

- 1 Tryk på symbolet for at åbne hjælpeteksten.
Træk nedad for at se den fulde tekst.
Tryk på X for at gå tilbage.

Menutræ

- 2 Menutræet indeholder alle menuerne, og det er her, de mere avancerede indstillinger foretages.

Kort

- 3 Tryk på kortet for at justere den ønskede værdi. På nogle funktionssider kan du trække fingeren opad eller nedad for at få vist flere kort.



- 4 Menusymbol

- 5 Aktuel temperatur

- 6 Indstillet temperatur

- 7 Arbejder mod den indstillede temperatur

Startskærmens ikoner

	Kontrollen benytter sig af en tidsplan. Tidsplanen er defineret i menu 6.
	Placering væk fra hjemmet. Placeringen defineres i menu 6.
	Ekstern justering.

Pauseskærm

Pauseskærmen viser den målte indendørs- og udendørstemperatur.
Der skal installeres en udendørssensor, for at udendørstemperatur kan vises.

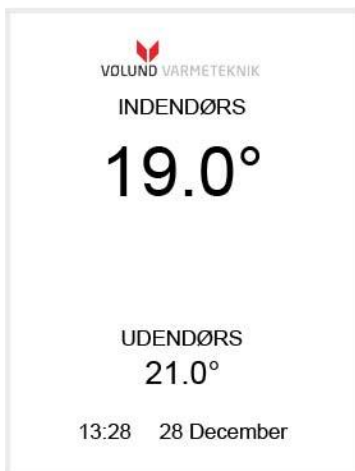

Nattilstand

Nattilstand betyder, at displayet på rumenheden er helt slukket.
Aktivér og vælg mellem, hvilke tidspunkter nattilstand skal være aktiv, i menu 4.11.

Indstilling af tid og dato

Tid og dato indstilles i menu 4.8 – Tid og dato.



Tip!

Tid og dato indstilles automatisk, når der oprettes forbindelse til myUplink. For at få den korrekte tid skal tidszonen indstilles.

Ændring af varmekurve

Gå til menu [1.30.1.1 Kurve](#), varme for at ændre den indstillede varmekurve og eventuelt parallelforskyde kurven.

Hvert trin, som varmekurven parallelforskydes, resulterer i en ændring på 2,5° i den beregnede fremløbstemperatur.



HUSK!

For gulvvarmesystemer bør den maksimale fremløbstemperatur indstilles til max 35°C. Indstil evt. kurve 3. Den har en maksimal fremløbsrtemperatur på 35°C. I menuen [Menu 1.30.6 –](#) indstilles den maksimale fremløbstemperatur til 35 °C.

Ændring af pumpekurve og pumpens driftstilstand

Gå til menu [7.1.2.1 Vbp. indst. GP1](#) for at ændre den indstillede driftstilstand og driftshastighed. Fabriksindstillingen er Proportionellt tryk kurve 5, PP5.

Vælg driftstilstand

Vælg den ønskede driftstilstand i menu [4.1 Driftsindstilling](#).

- Udestyr.
- Udestyr. + rumføler
- Indestyr.

Den laveste og højeste fremløbstemperatur er fabriksindstillet og kan eventuelt ændres i [Menu 1.30.4 –](#) og [Menu 1.30.6 –](#).

Udendørs regulering

Forudsætninger: kræver en tilsluttet udendørssensor.

Den anvendte udendørstemperatur er altid en gennemsnitstemperatur beregnet over de seneste 24 timer. Tiden på 24 timer er indstillet fra fabrikken (filtreringstid).

I driftstilstanden udendørs regulering er det udendørstemperaturen og den indstillede varmekurve, menuen [1.30.1.1 Kurve](#), varme eller [1.30.1.3 Egen kurve varme](#), der bestemmer den beregnede fremløbstemperatur.

Med en udendørstemperatur på 0° og kurve 9 er den beregnede fremløbstemperatur f.eks. ca. 42°C, se [Menu 1.30.1.1 – Kurve](#), varme.

Start på opvarmning

Opvarmningen starter:

- når den gennemsnitlige udendørstemperatur er lavere end *Stop varme*, i menuen [7.1.10.2 Udendørsstyring indst. Stop varme](#), er fabriksindstillet til 17 °C.
- Gradminutterne, GM er -60 eller lavere.

Stop opvarmning

Varmen slukkes:

- når den gennemsnitlige udendørstemperatur er højere end *Stop varme*, i menuen [7.1.10.2 Udendørsstyring indst. Stop varme](#) er fabriksindstillet til 17 °C.
- Gradminutterne, GM er 0.

Parallelforskydning af varmekurven

Varmekurven kan parallelforskydes (offset) efter behov. Reguleringen er baseret på, at den ønskede indendørstemperatur er 20° C. Ønskes en højere/lavere indendørstemperatur, kan den ændres to forskellige steder.

- Startskærmen Varme, klik på temperaturen i midten, og skift til den ønskede temperatur. Hver 0,5° svarer til en parallelforskydning på 1 trin.
- Menuen 1.1.1 Varme, hvert trin svarer til en ændring på 0,5° i den ønskede indendørstemperatur.

Hvert trin, som varmekurven parallelforskydes, resulterer i en ændring på 2,5° i den beregnede fremløbstemperatur.

Punktforskydning

Punktforskydning betyder, at kurven ved en bestemt udendørstemperatur skal punktforskydes med det indstillede antal grader. Dette gøres i menuen 1.30.1.4.

Gradminutter, GM

Reguleringen benytter gradminutter som et mål for, hvor meget oplagret varme der skønnes at være i bygningen. Gradminutterne beregnes hvert minut.

Når RMU'en startes op, er GM 0. Når de er GM -60, er opvarmning tilladt. Der slukkes for varmen, når GM er 0. Aflæs den aktuelle værdi i menu 3.1.3 Varme.

Indendørs regulering

Forudsætninger: kræver tilslutning af en rumsensor.

Vælg styrende rumsensor

Som standard bruges den rumsensor, der er inkluderet i RMU. Hvis du vil ændre dette, skal du gå til Benyt rumføler i menuen 7.1.10.4 Indendørsstyring indst.

- BT50(Int) – indbygget i rumenheden RMU
- BT50 ASB – tilslut BT50 ASB til klemrække AA102-X1, mærket BT50 (3-4).



1	2	3	4	5	6	7	8	9	10	11	12	13	14	15	16	17	18	19
BT1	GND	BT50	GND	1	GND	2	GND	SP11 12V	GP11 LIN	GND	12V	COM A	COM B	GND	12V	HMI A	HMI B	GND
BT1	BT50	AUX	AUX	DHWC	CMO	RMU	P E			N L			P E			N L		
							230 Out			AUX Out			230 IN					

Start på opvarmning

Opvarmningen starter

- når den målte indendørstemperatur er 0,5 °C lavere end den ønskede temperatur i 30 minutter.

Hurtigstart på opvarmning

Indstil den ønskede temperatur til 1 °C eller mere over den målte indendørstemperatur. Opvarmningen starter med det samme uden at vente 30 minutter.

Stop opvarmning

Opvarmningen stopper, når gennemsnitsværdien på 24 timer er 1 °C højere end den ønskede rumtemperatur

Vølund FJV direkte
 Vælg driftstilstand

Udendørs regulering med rumsensor

Forudsætninger: kræver tilslutning af udendørs- og indendørsensor.

Denne driftstilstand fungerer som udendørs regulering med tilføjelse af en indstillet ønsket rumtemperatur, menuen 1.1.1 Varme anvendes til at beregne forskydning på fremløbstemperaturen.

Vælg styrende rumsensor

Som standard bruges den rumsensor, der er inkluderet i RMU. Hvis du vil ændre dette, skal du gå til Benyt rumføler i menuen 7.1.10.4 Indendørsstyring indst.

- BT50(Int) – indbygget i rumheden RMU
- BT50 ASB – tilslut BT50 ASB til Retro P på klemrække AA102-X1, mærket BT50 (3-4).

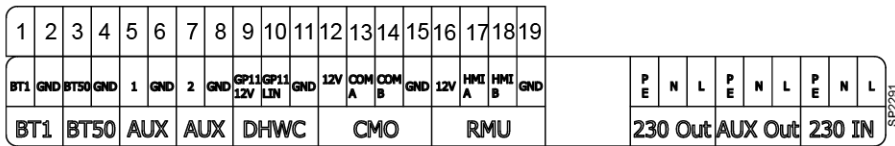

Menu 1 – Indeklima

Indstillinger for indendørstemperaturer.



HUSK!

Vent et døgn, før du foretager en ny indstilling, så rumtemperaturen kan nå at stabilisere sig.

1.1 Temperatur	1.1.1 Varme	
1.30 Avanceret	1.30.1 Kurve, varme	1.3.0.1.1 Kurve, varme
		1.30.1.3 Egen kurve varme
		1.30.1.4 Punktforskydning
	1.30.3 Ekstern justering	
	1.30.4 Laveste freml. varme	
	1.30.6 Højeste freml. varme	

Menu 1.1.1 – Temperatur, varme

Her kan du se og ændre den indstillede værdi for opvarmning. Du kan også få vist og ændre værdien på startskærmen.

Afhængigt af den aktive driftstilstand ændres temperaturen forskelligt.

- Med indendørs- eller udendørs regulering med rumsensor, foretages temperaturændringen i grader.
- Udendørs regulering foretager temperaturændringen med en forskydning/offset, indstillingsområde -10 til 10. Hvert trin svarer til 0,5°.

Hvis der er mere end ét klimaanlæg, foretages indstillingen for hvert klimaanlæg for sig. Forskydningen er fabriksindstillet til 0 og 20°.

Menu 1.30 – Avanceret, Kurve, varme

Menu 1.30.1.1 – Kurve varme

Fremløbstemperaturen beregnes dynamisk ud fra den valgte kurve og kan finjusteres via parallel- og punktforskydning for at kompensere for lokale forhold og brugerens komfortønsker.

Valget af varmekurve afhænger af bygningens evne til at holde på varmen samt typen af opvarmningssystem. En godt isoleret bolig eller gulvvarmeanlæg kræver ofte en lavere og fladere kurve, mens ældre bygninger med radiatorer har brug for en højere og stejlere kurve.

Her kan du få vist og ændre den aktive varmekurve. Varmekurvens funktion er at fastsætte den nødvendige fremløbstemperatur i forhold til den aktuelle udetemperatur, for at opretholde en stabil rumtemperatur.

Der er 15 faste kurver at vælge imellem, samt mulighed for at definere en brugerdefineret kurve.

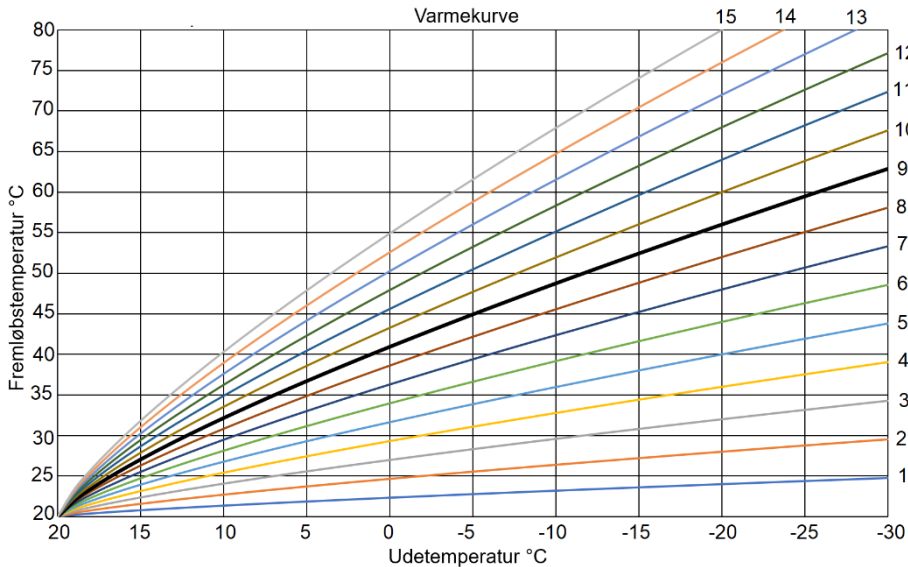

Menu 1.30.1.3 – Egen kurve varme

Her kan du oprette din egen varmekurve til særlige behov. Vælg den ønskede fremløbstemperatur ved forskellige udendørstemperaturer.

Indstillingsområde: 5 – 80 °C.



HUSK!

For at aktivere din egen kurve skal varmekurven i menuen 1.30.1.1 indstilles til kurve 0.

Menu 1.30.1.4 – Punktforskydning

Her kan du indstille ekstra forskydning, så kapaciteten øges ved en defineret udendørstemperatur.

Menu 1.30.3 – Ekstern justering

Parallelforskydning af varmekurven.

Afhængigt af den aktive driftstilstand ændres temperaturen forskelligt.

- Med indendørs- eller udendørs regulering med rumsensor, foretages temperaturændringen i grader.
- Udendørs regulering foretager temperaturændringen med en forskydning/offset, indstillingsområde -10 til 10.

Menu 1.30.4 – Laveste freml. varme

Her indstilles den høje fremløbstemperatur.

Indstillingsområde: 5°– 80°.

Hvis der er mere end ét klimaanlæg, foretages indstillingen for hvert klimaanlæg for sig.

Menu 1.30.6 – Højeste freml. varme

Her indstilles den høje fremløbstemperatur.

Indstillingsområde: 5°– 80°.

Hvis der er mere end ét klimaanlæg, foretages indstillingen for hvert klimaanlæg for sig.



HUSK!

For gulvvarmesystemer bør den maksimale fremløbstemperatur normalt indstilles til 35 °C.

Menu 2 – Varmtvand

Her kan varmtvandstemperaturen ændres, indstillingsområde 45-60 °C.
Varmtvandstemperaturen er fabriksindstillet til 50 °C.



Høj varmtvandstemperatur kan forårsage personskade ved skoldning. Hvis varmtvandstemperaturen er for lav, kan det føre til uønsket bakterievækst i varmtvandssystemet. Dette kan føre til alvorlig personskade.

Menu 3 – Info

3.1 Driftsinfo	3.1.2 Oversigt
	3.1.3 Varme
	3.1.4 Varmtvand
	3.1.10 Cirkulationspumpe.
	3.1.14 Eksterne ind-/udgange
	3.1.30 QR kode
3.3 Energilog	
3.4 Alarmlog	
3.5 Produktinform.	
3.6 Licenser	

Menu 3.1 – Driftsinfo

Her vises oplysninger om anlæggets aktuelle driftsstatus, f.eks. temperaturer, pumpehastigheder osv. Oplysningerne er aflæste værdier, der kan ikke foretages nogen ændringer.

Menu 3.3 – Energilog

Her vises det anslåede energiforbrug for seneste døgn/uge/måned.

Menu 3.4 – Alarmlog

Her vises oplysninger om de seneste ti Klasse 1-alarmer.
Tryk på den aktuelle alarm på listen for at se den aktuelle driftsstatus.

Menu 3.5 – Produktinform

Her vises generelle oplysninger om anlægget, f.eks. softwareversioner og serienumre.

Menu 3.6 – Licenser

Her vises de aktuelle licenser.

Menu 4 Mit anlæg

Indstilling af dato, sprog, driftstilstand osv.
Land – vælg det land, hvor varmecentralen er placeret.

4.1 Driftsindstilling
4.5 Væk-tilstand
4.8 Tid og dato
4.9 Sprog
4.10 Land
4.11 Natindstilling
4.12 Installationsdato

Menu 4.1 – Driftsindstilling

Driftstilstanden Indestyring er fabriksindstillet.

Der er tre forskellige driftstilstande, som giver mulighed for opvarmning ved forskellige indstillinger/krav.

- Indestyring – fremløbs-indstillingspunktet beregnes ud fra rumtemperaturens indstillingspunkt og den målte rumtemperatur.
- Udestyring – kræver, at der er en tilsluttet udendørssensor. Det beregnede fremløbs-indstillingspunkt er baseret på varmekurven i forhold til udendørstemperaturen.
- Udestyr. + rumføler – kræver, at der er en tilsluttet udendørs- og indendørssensor. Fungerer som udendørs regulering med den tilføjelse, at den indstillede ønskede rumtemperatur (menu 1.1.1 Varme) bruges til at beregne forskydningen på fremløbstemperaturen.

Menu 4.5 – Væk-tilstand

I denne menu foretages indstillingerne for tilstanden " Væk ".

" Væk "-tilstand aktiveres/deaktiveres i myUplink-appen eller på startskærmen på displayet.

Det kan også planlægges i menu 6.

Følgende funktioner kan blive påvirket, når du ikke er hjemme.

- Stop for varmt vand
- Reduceret indendørstemperatur – fald på 1-5°

Menu 4.8 – Tid og dato

Indstil tid, dato, tidszone og visningstilstand.



Tip!

Tid og dato indstilles automatisk, når der oprettes forbindelse til myUplink, denne funktion aktiveres i menu 4.8.
For at få den korrekte tid skal tidszonen indstilles.

Menu 4.9 – Sprog

Vælg det sprog, som oplysningerne på displayet skal vises på.

Menu 4.10 – Land

Vælg det land, hvor centralen er installeret. Dette giver adgang til visse landespecifikke indstillinger. Sprogindstillingen påvirkes ikke.

Menu 4.11 – Natindstilling

Nattilstand betyder, at displayet på rumenheden er helt slukket.

Aktivér og vælg mellem, hvilke tidspunkter nattilstand skal være aktiv.

Menu 4.12 – Installationsdato

Viser den dato, hvor centralen blev installeret. Dette skal udfyldes den første gang, Vølund FJV startes.

Menu 5 – Opkobling

Bruges til at forbinde enheden til appen og foretage netværksindstillinger.

5.6. Opkobling

5.7 Statusinformation



HUSK!

Der kræves en tilsluttet CMO, for at forbindelsen kan fungere.

Se afsnittet [Tilslutning af kommunikationsmodul CMO40](#).

Menu 5.6 – Opkobling

Bruges til at forbinde Vølund FJV direkte til myUplink-appen og foretage netværksindstillinger. Her aktiveres adgangspunkttilstand for CMO'en. For at skifte mellem adgangspunktstilstand og normaltilstand – tryk på nulstillingsknappen på CMO'en (kommunikationsmodulet) i mindst 3 sekunder. Dette skal muligvis gøres, når du ændrer din adgangskode til det trådløse netværk.

Denne menu viser også den QR-kode, som du skal bruge til at forbinde RMU'en med CMO'en.

Menu 5.7 – Statusinformation

Dette viser, hvilket netværk RMU'en er forbundet til via CMO-kommunikationsmodulet.

Menu 6 – Tidsplan

Planlægning af forskellige dele af anlægget.



6.1 Indstillinger

6.2 Tidsplan

Se tilgængelige tidsplaner i menu 6.2 Tidsplan.

Aktive tidsplaner er markeret med et flueben foran.

Planlægning udføres i to trin i menu 6.1 Indstillinger og 6.2 Tidsplan.

Menu 6.1 – Indstillinger

Her oprettes der tilstande, som derefter kan planlægges.

Opret en ny tilstand ved at trykke på plussymbolet i øverste højre hjørne, eller rediger en eksisterende tilstand ved at klikke på den. Træk pilen til venstre for at slette en tilstand.

Der kan gemmes op til 19 forskellige tilstande.

- Vælg om tilstanden skal gælde for varme eller varmt vand eller begge dele.
- Indstil den ønskede temperatur for varmt vand og/eller varme.
 - Varmtvandsproduktionen kan blokeres helt.
- Giv tilstanden et beskrivende navn, og tryk på Enter for at forlade tastaturet.
- Tryk på Sparetilstand.
- En tilstand skal være aktiv for at kunne bruges til planlægning.

Menu 6.2 – Tidsplan

Her udføres der indstillinger for planlægning af de oprettede aktive tilstande.

Opret en ny tidsplan ved at trykke på plussymbolet i øverste højre hjørne, eller rediger en eksisterende tidsplan ved at klikke på den.

- Vælg en tilstand eller tilstanden Væk fra hjemmet.
- Vælg om tidsplanen skal gælde hverdage og/eller weekender.
- Vælg start- og stoptidspunkt.
- Tryk på Gem tidsplan.

BEMÆRK! Hvis der er en konflikt, vises der en advarsel.

Der vises en advarsel på startskærmen, hvis du forsøger at ændre temperaturen under en igangværende tidsplan.

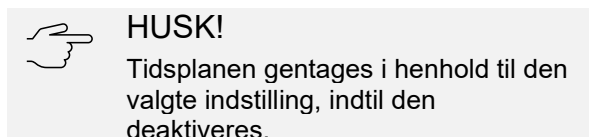

Menu 7 – Service

Denne menu er beregnet til installatører eller serviceteknikere.

Her foretages der avancerede indstillinger. Når du åbner denne menu, skal følgende spørgsmål besvares;

” Hvis du går videre, kommer du til menuerne for avancerede brugere. Vil du fortsætte?

7.1 Driftsindstillinger	7.1.2 Cirkulationspumpe	7.1.2.1 Vbp. indst. GP1
	7.1.10 Systemindstillinger	7.1.10.2 Udendørsstyring indst.
		7.1.10.3 Gradsminutindstil.
		7.1.10.4 Indendørsstyring indst.
	7.1.11 Rumregulator	
	7.1.13 Varmtvand	7.1.13.1 VV generel indst.
		7.1.13.4 Varmeholdningstilstand
	7.1.14 Varme	7.1.14.1 Varme generel indst.
	7.1.15 Trykindstillinger	
	7.1.16 Primær side	7.1.16.1 Primær side indst.
		7.1.16.2 Primær side param.
7.2 Tilbehørsindstill.	7.2.1 Aktiver tilbehør	
7.4 Eksterne ind-/udgange		
7.5 Værktøj	7.5.3 Tvangsstyring	
7.6 Fab. indst. service		
7.7 Startguide		
7.9 Logger	7.9.2 Udvidet alarmlog	
	7.9.4 Alarm	

Menu 7.1.2 Cirkulationspumpe

Aflæs og skift driftstilstand og kurve i menu 7.1.2.1 Vbp. indst. GP1, driftstilstand, driftshastighed. Fabriksindstillingen er Proportionelt tryk kurve 5, PP5.

Menu 7.1.10 Systemindstillinger

Her indstilles temperaturen, når opvarmning er tilladt afhængigt af driftstilstanden.

Her kan du ændre, hvilken rumsensor der skal være den styrende; den indbyggede rumregulator anvendes som standard.

Gradminutter, der er et mål for det aktuelle varme-/kølebehov i huset, bestemmer, hvornår opvarmning i centralen skal startes/stoppes.

Menu 7.2 Tilbehørsindstill

Her aktiveres tilslutningen af forskelligt tilbehør.

Hvis du vil aktivere CMO, skal du gå til menu 7.2.1 Aktiver tilbehør og vælge at slå CMO til .

Menu 7.4 Eksterne ind-/udgange

Her kan der foretages forskellige valg vedrørende AUX-indgangene.



HUSK!

Der kræves en servicenøgle for at nulstille nogle af AUX-udgangene.

Menu 7.5 Værktøj

Her kan tvangsstyring af styreventiler og pumpe aktiveres. Dette er en midlertidig foranstaltning, der er aktiv i højst 10 minutter, før den vender tilbage til normal drift.

Meny 7.6 Fab. indst. service

Rumtermostaten har flere forskellige nulstillingsmuligheder.

- Brugerindstillinger
 - Nulstiller alle indstillinger i menuerne 1-6.
- Serviceindstillinger
 - Nulstiller indstillinger i menu 7.
- Fuldstændig
 - Nulstiller bruger- og serviceindstillinger.
- Nulstil alarmlog
 - Nulstiller alarmloggen.

Følgende indstillinger nulstilles aldrig:

- Land, menu 4.10
- Produkttype
- Installationsdato, menu 4.12
- Udvidet alarmlog
- Energilog
- Pre-Payment, valgfri

Menu 7.7 Startguide

Her finder du startguiden, som vises første gang, RMU'en startes.

Menu 7.9 Logger – Alarm

Alarmer er opdelt i tre forskellige klasser.

- Klasse 1 – alarmer, der forårsager driftsforstyrrelser. Kan opleves som komfortforstyrrelse eller væsentligt øgede driftsomkostninger for de primære funktioner.
- Klasse 2 – alarmer, der bør afhjælpes for at undgå driftsforstyrrelser eller øgede omkostninger i fremtiden.
En tekstboks med en servicemedarbejder bliver synlig.
- Klasse 3 – alarmer, der ikke i væsentlig grad påvirker systemets ydeevne.

Menu 8 – uSD/Hukommelseskort

Denne menu er kun synlig, når der er tilsluttet et hukommelseskort (MicroSD).
Her kan du for eksempel opdatere softwaren.
Brug micro SD (uSD) FAT32-formatet.

Menu 9-12

Oplysninger og målte værdier for:

- LIN-kontrollerede komponenter
- temperatursensor
- tryksensor
- flow-sensor

myUplink

myUplink-appen giver et hurtigt overblik over varmecentralens status og status for opvarmningen i dit hjem.
Hvis systemet er påvirket af driftsforstyrrelser, sendes der en push-meddelelse og en e-mail.

Centralens parametre registreres i et historikdiagram, der kan eksporteres. I forbindelse med eksport vises alle tidspunkter som GMT.

Fabriksindstillinger

Parameter	Menu	Fabriks- indstilling	Alternative indstillinger	
			Display	Beskrivelse
Førskjutning. Klimatsyst. 1	1.1.1	0	-10 – +10	
Rumfølerindstill.	1.3	Aktiv	Aktiv/inaktiv	
Kurve, varme	1.30.1.1	9	0 – 15	
Parallelforskydning	1.30.1.1	0	-1 – +1	Varmekurvens forskydning
Laveste freml. varme	1.30.4	20°	5° – 80°	Laveste fremløbstemperatur til opvarmning
Laveste freml. varme	1.30.6	60°	5° – 80°	Højeste fremløbstemperatur til opvarmning
Varmtvand temp. inst.	2	50°	45° – 60°	Ønsket varmtvandstemperatur
Driftsindstilling	4.1	Indestyr	Udestyr. Udestyr. + rumføler Indestyr.	Centralen anvender rumtermostaten i rumenheden RMU til regulering
Væk-tilstand	4.2.	Inaktiv	Aktiv/Inaktiv	Særlig tidsplan, når der ikke er nogen hjemme. Indstilles i menu 6. Kan aktiveres/deaktiveres fra myUplink-appen.
Tid og Dato	4.8	24 timers format	Aktiv/Inaktiv	Tidsformat for uret i RMU
Sprog	4.9	Engelsk	Svensk Engelsk	RMU'ens visningsprog
Land	4.10	Sverige	Mange lande	Det land, hvor centralen er monteret
Natindstilling	4.11	Inaktiv	Aktiv/Inaktiv	Slukker for displayet om natten.
Vbp. indst. GP1	7.1.2.1	PP 5	Konst. kurve Konst. tryk Prop. tryk	Se oplysningerne om pumpen
Udendørsstyring indst. Stop varme Filtreringstid	7.1.10.2	17° 1 time	-20° – 40° 0-48 timer	Ved udendørs regulering er opvarmning tilladt, så længe udendørssensoren, BT1, gennemsnitstemperatur (filtreringstid) er lavere end den indstillede værdi for stop opvarmning.
Indendørsstyring indst. Benyt rumføler	7.1.10.4	BT50 (Int)	BT50 ASB BT50 (Int)	1. Tilsluttes direkte til ASB-kortet 2. Den indbyggede rumenhed RMU
VV generel indst. VV-prioritet	7.1.13.1	Inaktiv	Aktiv/Inaktiv	Aktiv – varmen slukkes, når der er behov for varmt vand.
Varmeholdningstilstand	7.1.13.4	ECO -10K	ECO/Normal	ECO: Regulerer primært fremløb, BT68, med justerbar DT (-20° – 20°) for at fastholde indstillet vv-temp + DT. ECO=0 forsøger at holde primær fremløbtemp. på samme niveau som den indstillede brugsvandstemperatur. Normal: Åbner varmeaktuatoren (QN11.2) med justerbare intervaller og lader justerbare vandmængder passere inden for justerbare tidsrum.

Pumpeindstillinger og pumpekapacitet

Centralen er udstyret med en varmekredsløbspumpe, Grundfos UPM4 LIN.

Når pumpen startes, kører den med fabriksindstillingen eller den senest valgte indstilling. Pumpen er fabriksindstillet til at fungere ved proportional trykkurve 5, PP5.

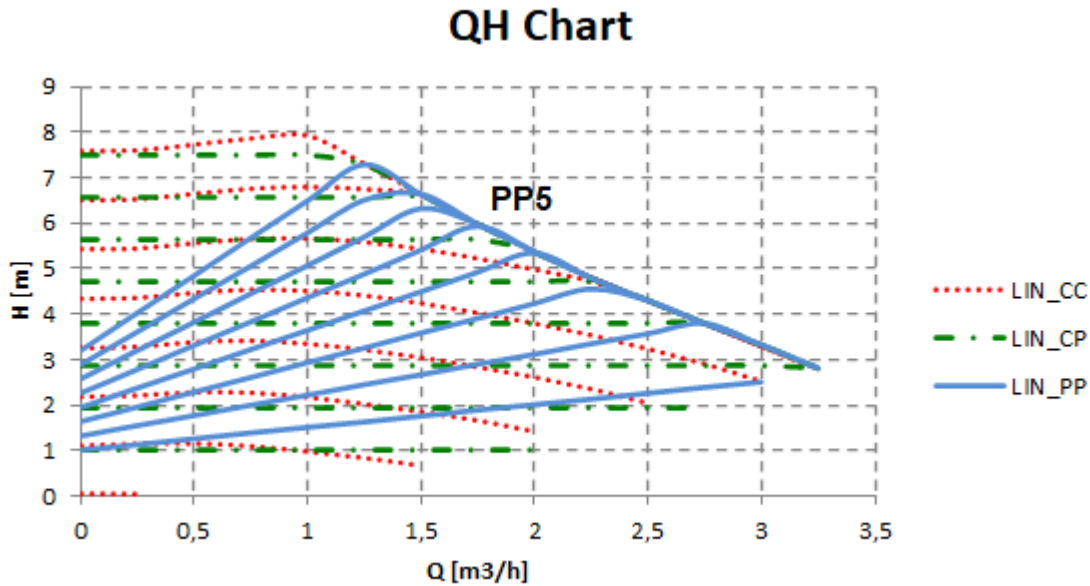

$1\text{m}^3/\text{t} = 0,28/\text{s}$



Position	Beskrivelse
A	LED – Lysdioden viser, om pumpen styres eksternt eller ej, eller om der er fejl på pumpen.
B	Angivelse af eksternt kommunikation Ved LIN- og PWM-kommunikation blinker lysdioden, når kommunikationen er oprettet.
C	Fejlindikator

Proportional trykkurve, PP

Løftehøjden (trykket) reduceres, når varmebehovet falder og stiger med stigende varmebehov.

Pumpens driftspunkt vil bevæge sig langs den valgte proportionale trykkurve afhængigt af varmebehovet.

- PP1 er den laveste, og PP8 er den højeste proportionale trykkurve.

Konstant trykkurve, CP

Løftehøjden (trykket) er konstant uanset varmebehovet.

Pumpens driftspunkt vil bevæge sig langs den valgte konstante trykkurve afhængigt af varmebehovet.

- CP1 er den laveste, og CP8 er den højeste konstante trykkurve.

Konstant kurve, CC

Pumpen kører med en konstant kurve, hvilket betyder, at den kører med konstant hastighed og effekt.

Pumpens driftspunkt vil bevæge sig langs den valgte konstante trykkurve afhængigt af varmebehovet.

- CC1 er den laveste, og CC8 er den højeste konstante trykkurve.

Differenstrykventil



Justering af differenstrykventil skal udføres af en autoriseret servicetekniker.

Indstil differenstrykventilen til 25 kPa differenstryk.
Start med ventilen i lukket position, og åbn derefter 5 ¼ omdrejninger.
Brug en 4 mm unbrakonøgle.



HUSK!

Udgå altid fra ventilens minimumsposition, før nye indstillinger foretages.

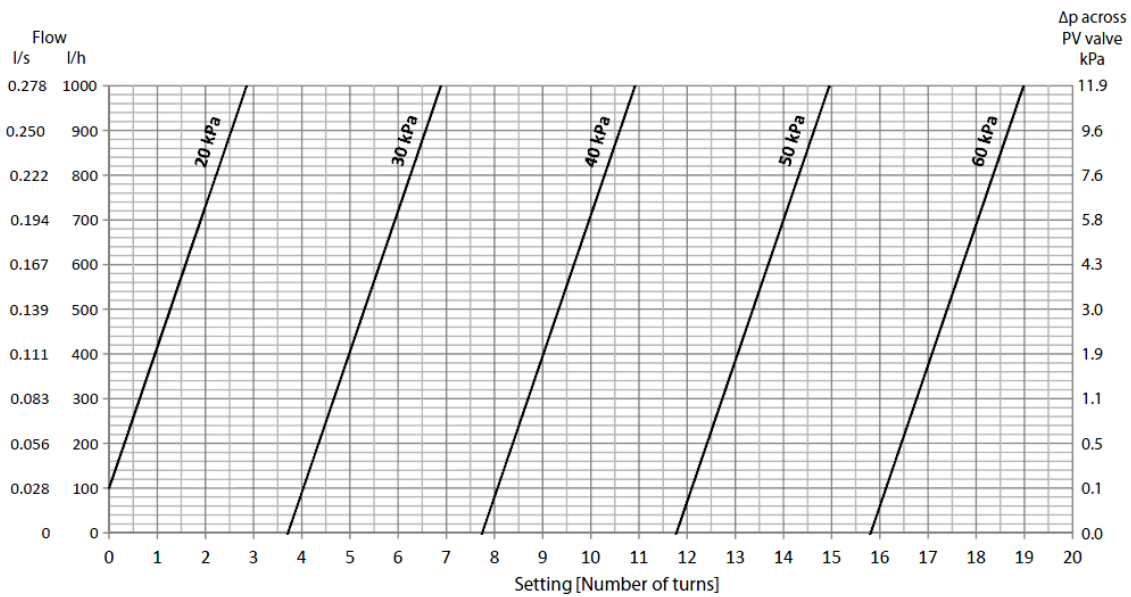
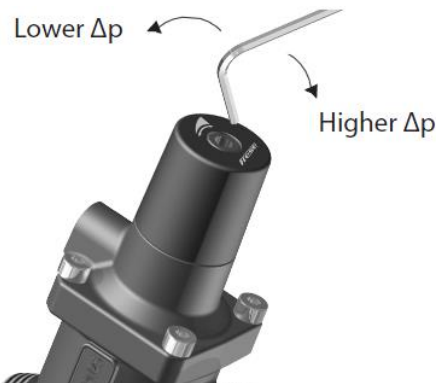

Serviceinstruktioner



For at undgå risikoen for skoldning skal du sørge for, at ingen bruger varmt brugsvand, mens der udføres service.



Servicearbejde markeret med gråt skal udføres af en autoriseret servicetekniker.



I forbindelse med service skal du slukke for strømforsyningen, før du åbner frontdækslet.

BEMÆRK! Kontrollér, at centralen er installeret korrekt.

Serviceinstruktioner, varmt brugsvand

Varmtvandstemperaturen er ikke tilstrækkeligt høj

Årsag	Foranstaltning
Planlægning tillader ikke varmt brugsvand	Kontrollér, om der er en aktiv tidsplan, der ikke tillader varmt brugsvand. Se menu 6 Schemalægning.
Begrænsninger er aktiveret	I menu 3.1.14 Eksterne ind-/udgange, kontrollér, at alle AUX-udgange har teksten "Ikke benyttet".
Lav primær fremløbstemperatur fra varmenettet	Kontrollér fremløbstemperaturen Temperaturen kan kontrolleres via energimåleren (min. 65 °C) eller på displaymenuen 3.1.4 Varmtvand, Primær ind (BT68)). Den primære fremløbstemperatur skal være 10 °C højere end den ønskede brugsvandstemperatur.
Varmtvandstemperaturen er indstillet for lavt	Juster varmtvandstemperaturen Kontrollér temperaturen på det varme vand i menu 3.1.4 Varmtvand, Varmtvand ud (BT38). Juster varmtvandstemperaturen i menu 2. Juster varmtvandstemperaturen ved at lade en varmtvandshane løbe med normalt flow i et stykke tid. Mål temperaturen ved aftapningsstedet med et termometer. Stabiliseringstiden er ca. 20 sekunder. Varmtvandstemperaturen skal indstilles til ca. 50 °C. Vølund anbefaler, at den primære fremløbstemperatur er mindst 10 grader højere end den indstillede varmtvandstemperatur. BEMÆRK! Sørg for, at der ikke er blandet koldt vand med det varme vand, når du foretager denne justering.
Primærfilter, tilstoppet	Se <i>Rengøring af primært filter, HQ25</i> .
Varmtvandsventilen virker ikke.	Ved tapning kontrolleres Varmtvand, flowe BF4 i menu 3.1.4, og at Position QN11.2 procentsats er ændret.

Varmtvandstemperaturen er for høj.

Årsag	Foranstaltning
Varmtvandstemperaturen er indstillet for højt	<p>Juster varmtvandstemperaturen Kontrollér temperaturen på det varme vand i menu 3.1.4 Varmtvand, Varmtvand ud (BT38). Juster varmtvandstemperaturen i menu 2. Juster varmtvandstemperaturen ved at lade en varmtvandshane løbe med normalt flow i et stykke tid. Mål temperaturen ved aftapningsstedet med et termometer. Stabiliseringstiden er ca. 20 sekunder. Varmtvandstemperaturen skal indstilles til ca. 50 °C. Vølund anbefaler, at den primære fremløbstemperatur er mindst 10 grader højere end den indstillede varmtvandstemperatur.</p> <p>BEMÆRK! Sørg for, at der ikke er blandet koldt vand med det varme vand, når du foretager denne justering.</p>
Varmtvandsventilen virker ikke.	Ved tapning kontrolleres Varmtvand flow BF4 i menu 3.1.4, og at Position QN11.2 procentsats er ændret.

Ujævn eller for lav varmtvandstemperatur

Årsag	Foranstaltning
Svingende differenstræk	<p>Kontrollér det tilgængelige differenstræk i menu 3.1.4 Varmtvand, Primært difftryk. For optimal drift anbefales et differenstræk mellem 40 kPa og 400 kPa. Centralen kan drifte stabilt ned til 20 kPa. Lave differenstræk kan påvirke ydelsen.</p> <p>Den primære fremløbstemperatur kontrolleres via energimåleren (min. 65 °C) eller på displaymenuen 3.1.3 Varmtvand, Primær ind (BT68) Den primære fremløbstemperatur skal være 10 °C højere end den ønskede brugsvandstemperatur.</p>
Primærfilter, tilstoppet	Se <i>Rengøring af primært filter, HQ25</i> .

Serviceinstruktioner, varmekredsløb

Varmesystemets temperatur er for høj eller for lav

Årsag	Foranstaltning
Varmekurven skal justeres.	Kontrollér og juster varmekurven Om nødvendigt kan den indstillede varmekurve finjusteres. Forøg/reducer den ønskede rumtemperatur ved at parallelforskyde varmekurven i menu 1.30.1.1 – Kurve, varme.
Fremløbssensor eller udendørstemperatursensor virker ikke	Kontrollér, at fremløbssensoren og udendørstemperatur-sensoren er korrekt placeret, og at de fungerer Aflæs acceptable værdier på displayet i menu 3.1.3 Varme. <ul style="list-style-type: none">• Udendørstemperatur-sensor BT1 – vises ikke i driftstilstanden Indendørs regulering• Fremløbssensor BT2• Rumsensor BT50.
Varmeventilen fungerer ikke.	I menu 3.1.3 kontrolleres ventilens, QN11.1, åbningsgrad.
Filtervarmekreds, tilstoppet	<i>Se Rengøring af varmekredsløbsfilteret , HQ22.</i>
Differenstrykventil felaktigt justeret	<i>Se Differenstrykventil.</i>

Ingen varme

Årsag	Foranstaltning
Lukkede radiatorer eller gulvvarmeventiler.	Kontrollér, at alle radiator- og gulvvarmeventiler er helt åbne.
Planlægning tillader ikke opvarmning	Kontrollér, om der er en aktiv tidsplan, der ikke tillader opvarmning. Se menu 6 Schemalægning.
Begrænsninger er aktiveret.	I menu 3.1.14 Eksterne ind-/udgange, kontrollér, at alle AUX-udgange har teksten " Ikke benyttet ".

Opvarmning er ikke tilladt.	<p>Kontrollér, hvilken driftstilstand der anvendes, menu 4.1.</p> <p>Indendørs regulering (fabriksindstilling)</p> <ul style="list-style-type: none"> • Opvarmningen starter, når den målte indendørstemperatur er 0,5 °C lavere end den ønskede temperatur i 30 minutter. • Opvarmningen stopper, når gennemsnitsværdien på 24 timer er 1 °C højere end den ønskede rumtemperatur <p>Udendørs regulering med eller uden rumsensor</p> <p>Opvarmningen starter, når:</p> <ul style="list-style-type: none"> • den gennemsnitlige udendørstemperatur er lavere end Stop varmer i menu 7.1.10.2 Udendørsstyring indst.. Stop varmer er fabriksindstillet til 17 °C. • Gradminutterne GM er -60. <p>Varmen slukkes når</p> <ul style="list-style-type: none"> • når den gennemsnitlige udendørstemperatur er højere end Stop varmer i menu 7.1.10.2 Udendørsstyring indst.. Stop varmer fabriksindstillet til 17 °C. • Gradminutterne, GM er 0.
Fremløbssensor eller udendørstemperatursensor virker ikke	<p>Kontrollér, at fremløbssensoren og udendørstemperatur-sensoren er korrekt placeret, og at de fungerer</p> <p>Aflæs acceptable værdier på displayet i menu 3.1.3 Varme.</p> <ul style="list-style-type: none"> • Udendørstemperatur-sensor BT1 – vises ikke i driftstilstanden Indendørs regulering • Fremløbssensor BT2 • Rumsensor BT50
Cirkulationspumpen kører ikke	<p>Kontrollér, at der er tændt for strømmen</p> <p>Kontrollér og skift den anbefalede driftstilstand, hvis det er nødvendigt. Se menu 7.1.2.1 Vbp. indst. GP1.</p>
Filtervarmekreds, tilstoppet	<p>Se <i>Rengøring af varmekredsløbsfilteret , HQ2.</i></p>
Differenstrykventil felaktigt justeret	<p>Se <i>Differenstrykventil.</i></p>

Uregelmæssig varmetemperatur

Årsag	Foranstaltning
Fremløbssensor eller udendørstemperatur-sensor virker ikke	Kontrollér, at fremløbssensoren og udendørstemperatur-sensoren er korrekt placeret, og at de fungerer Aflæs acceptable værdier på displayet i menu 3.1.3 Varme. <ul style="list-style-type: none"> • Udendørstemperatur-sensor BT1 – vises ikke i driftstilstanden Indendørs regulering • Fremløbssensor BT2 • Rumsensor BT50
Svingende differenstryk	Kontrollér det tilgængelige differenstryk i menu 3.1.4 Varmtvand Primært difftryk. For optimal drift anbefales et differenstryk mellem 40 kPa og 400 kPa. Centralen kan drifte stabilt ned til 20 kPa. Lave differenstryk kan påvirke ydelsen. Den primære fremløbstemperatur kontrolleres via energimåleren (min. 65 °C) eller på displaymenuen 3.1.3 Varmtvand, Primær ind (BT68)
Primærfilter, tilstoppet	Se Rengøring af primært filter, HQ25

Forstyrrende støj fra pumpen eller radiatorsystemet

Årsag	Foranstaltning
Luft i varmesystemet	Udluft varmesystemet Afbryd strømforsyningen til centralen. Udluft alle radiatorer.
Luft i pumpen	Pumpen er selvudluftende. Resterende luft i pumpen kan forårsage støj. Dette stopper efter et par minutter.
Pumpen kører i den forkerte driftstilstand.	Kontrollér og skift den anbefalede driftstilstand, hvis det er nødvendigt. Se menu 7.1.2.1 Vbp. indst. GP1.
Pumpen er beskadiget	Se Udskift pumpe, GP1

Serviceinstruktioner, display og kommunikationsmodul

Problem	Foranstaltning
Displayet tændes ikke	Kontrollér, at knappen på venstre side af displayet er i positionen [ON]. Kontrollér, at det er tilsluttet de korrekte klemmer i centralen. Se Tilslutning af RMU til Vølund FJV .
Displayet advarer om fejlagtigt serienummer	Displayet modtager strøm, men der er ikke nogen kommunikation med centralen. Kontrollér, at tilslutningerne på displayet eller på klemmerne i centralen er korrekt tilsluttet. Kan også kontrolleres i menu 3.1.2 – Oversigt, kontrollér, at alle sensorer [BT-] viser en værdi.
Kommunikationsmodul et kan ikke tilsluttes internettet.	Kontrollér, at det er tilsluttet de korrekte klemmer i centralen. Se Tilslutning af kommunikationsmodul CMO40 . Kontrollér, at CMO40 er placeret et sted med god WIFI-dækning.
Centralen mister kontakten med MyUplink-appen.	Afbryd strømforsyningen til centralen i mindst 30 sekunder.
Centralen kan ikke opdateres	Sørg for, at kommunikationsmodul er opdateret til den seneste version.
Kommunikationsmodul et kan ikke opdateres.	Genstart centralen, og prøv igen. Hvis du opdaterer via SD-kort, skal du kontrollere, at opdateringsfilen hedder update.tar I menu 3.5 Produktinform. vises den aktuelle version af kommunikationsmodul, Version (CMO40).

Vedligeholdelse og reparation

Kontakt din servicepartner vedrørende reparationer.



Inden reparation og vedligeholdelse skal de relevante afspærringsventiler lukkes.



I forbindelse med afmontering af komponenter vil der strømme vand ud, som er varmt og under tryk.



I forbindelse med service skal strømforsyningen afbrydes, før frontdækslet fjernes.

Rengøring af primært filter, HQ25



Dette servicearbejde skal udføres af en autoriseret servicetekniker.



Det varme vand har en meget høj temperatur og et højt tryk. Kun autoriserede teknikere må arbejde med varmecentralen. Forkert betjening kan føre til alvorlig personskade og beskadigelse af bygningen.



Inden reparation og vedligeholdelse skal afspærringsventilerne for **primært til-** og **returløb** være lukkede.



Efter udført arbejde; åbn det **primære fremløb** og derefter **returløbet** for at undgå, at der kommer forurenede stoffer ind i systemet. Åbn afspærringsventilerne langsomt for at undgå trykstød.

- Afbryd strømforsyningen til centralen.
- Luk afspærringsventilerne.
- Løsn filterdækslet (HQ25) med en skrueøgle, og fjern filterindsatsen.
- Rengør filteret med vand, og monter filterindsatsen igen. Filterdækslet skal strammes med et moment på 10–20 Nm ved genmontering.
- Åbn afspærringsventilerne, og tilslut strømforsyningen til centralen.

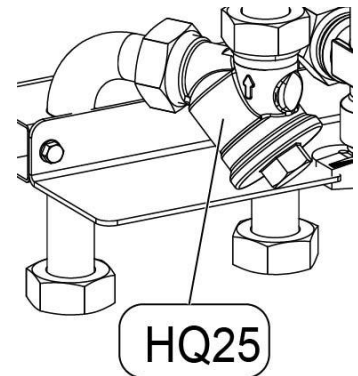

Rengøring af varmekredsløbsfilteret , HQ2



Dette servicearbejde skal udføres af en autoriseret servicetekniker.



Inden reparation og vedligeholdelse skal afspærringsventilerne for **primært frem-** og **returløb**, **varmekreds fremløb** og **varmekreds returløb** lukkes.



Åbn **varmekreds returløb** og derefter **fremløb**, **primært fremløb** og derefter **returløb** for at undgå, at der kommer forurenede stoffer ind i systemet. Åbn afspærringsventilerne langsomt for at undgå trykstød.

- Afbryd strømforsyningen til centralen.
- Luk afspærringsventilerne.
- Løsn filterdækslet (HQ2) med en skruenøgle, og fjern filterindsatsen.
- Rengør filteret med vand, og monter filterindsatsen igen. Filterdækslet skal strammes med et moment på 10–20 Nm ved genmontering.
- Åbn afspærringsventilerne, og tilslut strømforsyningen til centralen.

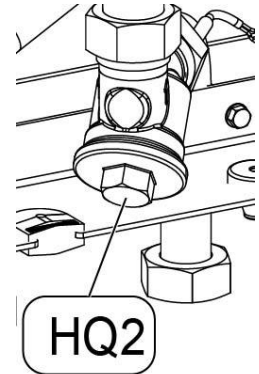

Rengøring af varmtvandskredsløbets filter, HQ3



Dette servicearbejde skal udføres af en autoriseret servicetekniker.



Inden reparation og vedligeholdelse skal afspærringsventilerne for **primært til-** og **returløb**, **koldt vand** og **varmt vand** være lukket. Udløs trykket gennem sikkerhedsventilen til varmt vand (FL1).



Efter udført arbejde; åbn det **primære fremløb** og derefter **returløbet** for at undgå, at der kommer forurenede stoffer ind i systemet. Åbn afspærringsventilerne langsomt for at undgå trykstød. Åbn **koldt vand** og **varmt vand**.

- Afbryd strømforsyningen til centralen.
- Luk afspærringsventilerne.
- Løsn filterdækslet (HQ3) med en skruenøgle, og fjern filterindsatsen.
- Rengør filteret med vand, og monter filterindsatsen igen. Filterdækslet skal strammes med et moment på 10–20 Nm ved genmontering.
- Åbn afspærringsventilerne, og tilslut strømforsyningen til centralen.

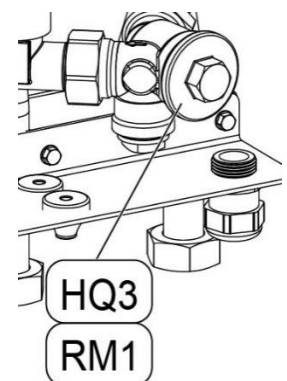

Udskift pumpe, GP1



Dette servicearbejde skal udføres af en autoriseret servicetekniker.



Inden reparation og vedligeholdelse skal afspærringsventilerne til **primært fremløb** og **primært returløb**, **varmefremløb** og **varmereturløb** lukkes..



Åbn **varmekreds returløb** og derefter **fremløb**, **primært fremløb** og derefter **primært returløb**, for at undgå, at der kommer forurenede stoffer ind i systemet.
Åbn afspærringsventilerne langsomt for at undgå trykstød.

- Afbryd strømforsyningen til centralen, afbryd strømkablet til pumpen.
- Luk afspærringsventilerne.
- Løsn møtrikkerne med en skruenøgle, og skru den nye pumpe i. Tilslut pumpens strømkabel.
- Tilslut strømforsyningen til centralen.

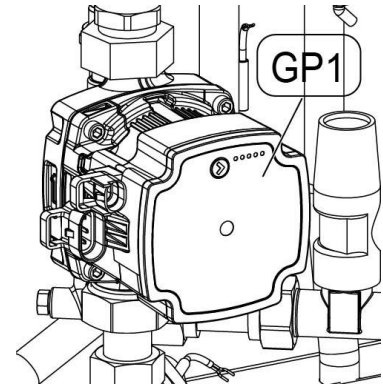

Udskiftning af udendørssensor, BT1

- Afbryd strømforsyningen til centralen.
- Løsn dækslet på udendørssensoren.
- Skru kablerne løs.
- Løsn trækaflastningen.
- Monter en ny udendørssensor.
- Tilslut strømforsyningen til centralen.
- Kontrollér sensorværdien via displayet efter 5 minutter.

Tvangsstyring af styreventiler og pumpe

I menu 7.5.3 Tvangsstyring kan tvangsstyring aktiveres.

Tvangsstyring kan udføres på styreventilerne og pumpen. Dette er en midlertidig foranstaltning, der er aktiv i maks. 10 minutter, før den vender tilbage til normal drift.

Udskiftning af kontraventil til koldt vand RM1



Dette servicearbejde skal udføres af en autoriseret servicetekniker.



Inden reparation og vedligeholdelse skal afspærringsventilerne for **primært fremløb** og **primært returløb, koldt vand** og **varmt vand** være lukket.
Udløs trykket gennem sikkerhedsventilen til varmt vand.



Efter udført arbejde; fyld varmekredsløbet, og udluft det.
Åbn **primært fremløb** og derefter **primært returløb** for at undgå, at der kommer forurenede stoffer ind i systemet.
Åbn afspærringsventilerne langsomt for at undgå trykstød.

- Afbryd strømforsyningen til centralen.
- Luk afspærringsventilerne.
- Brug en skruenøgle til at løsne HQ3-filteret; kontraventilen er placeret i filteret.
- Fjern den gamle kontraventil (RM1), og monter en ny.
BEMÆRK! Sørg for, at kontraventilen er monteret i den rigtige retning.

Flowretning

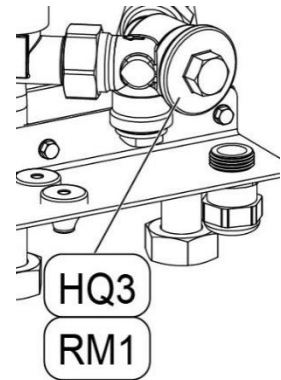

- Skru rørdelen på igen.
- Åbn afspærringsventilerne for koldt vand og varmt vand.
- Udluft kredsløbet ved at åbne en varmtvandshane.
- Tilslut strømforsyningen, og åbn afspærringsventilerne for varmfremløb og returløb.

Alarmliste

Eksempler på aktuelle alarmer. Alarmerne er angivet i numerisk rækkefølge.

Alarm-nummer	Alarm-klasse	Alarmnavn	Alarm-nummer	Alarm-klasse	Alarmnavn
101	1	Sensorfejl BT1	153	2	Sensorfejl BT50
102	1	Sensorfejl BT2, uden for temperaturområdet, -60 – +170 °C i mere end 60 sek.	155	1	GP11 Elektrisk fejl
104	1	Sensorfejl BT4	157	1	GP11 Lav spænding
105	1	Sensorfejl BT68	158	1	GP11 Pumpe blokeret
106	1	Sensorfejl BT69.2	159	1	GP11 Tørkørsel
107	1	Forkert difference mellem BP17 og BP18	160	1	BT2 fejl
108	1	BT38 for varmt	161	1	BT3 fejl
109	2	BT38 for varmt	162	1	Sensorfejl BT69.1
110	1	Sensorfejl BT38	163	1	BT2 for varmt
111	1	Sensorfejl BF4	164	1	Komm.-fejl QN11.1
112	2	Brugsvandsveksler er tilstoppet	165	1	Komm.-fejl QN11.2
116	1	Snavset filter, primær side	166	1	Komm.-fejl GP1
132	1	GP1 Spændingsfejl	167	1	Komm.-fejl GP11
134	1	GP1 Elektrisk fejl	171	1	Forkert serienummer
136	1	GP1 Lav spænding	172	1	BP17 fejl
137	1	GP1 Pumpe blokeret	173	1	BP18 fejl
138	1	GP1 Tørkørsel	174	1	BP19 fejl, uden for området -0,5 bar - 20 bar
139	1	QN11.1 Høj temp.	175	1	Lav DP prim. <0,45 bar (justerbar i menu 7.1.15)
140	1	QN11.2 Høj temp.	176	1	Negativ DP-prim. (BP17-BP18)
141	3	Kalibreringsstatus QN11.1	177	2	Lav indløbstemperatur BT68
142	3	Kalibreringsstatus QN11.2	178	2	Lavt BP19 tryk
143	1	QN11.1 Positionsfejl	179	2	Højt BP19 tryk
144	1	QN11.2 Positionsfejl	184	3	Kommunikationsfejl ECS
145	2	QN11.2 Positionsadvarsel	218	2	Frostbeskyttelse
146	2	QN11.2 Positionsadvarsel	355	2	Valg af land ikke udført
149	1	Ventilfejl QN11.1	368	1	Kommunikationsfejl ASB
150	1	Ventilfejl QN11.2	369	3	Kommunikationsfejl ASB, Klasse 3
152	1	GP11 Spændingsfejl			

Tilbehør

Detaljeret information om tilbehøret og komplettilbehørsliste findes på volundvt.dk.

Ekstra shuntgruppe ECS

Dette tilbehør benyttes, når Vølund FJV direkte installeres i huse med to varmesystemer, der kræver forskellige fremløbstemperaturer.

Genvindingsanlæg ERS

Dette tilbehør benyttes til at tilføre boligen energi, der er genvundet fra ventilationsluften. Enheden ventilerer huset og opvarmer indblæsningsluften efter behov.

ERS 20-300
Art.nr. 066 220

ERS 10-325
Art.nr. 066 275

ERS S10-400
Art.nr. 066 162

ERS 30-350
Art.nr. 066 277

ERS 30-600
Art.nr. 066 241

Bundmodul

Vølund bundmodul tilpasset Vølund FJV enhederne

VVC

Kit til varmtvandscirkulation

Pakninger

Specialpakninger

Måltegninger

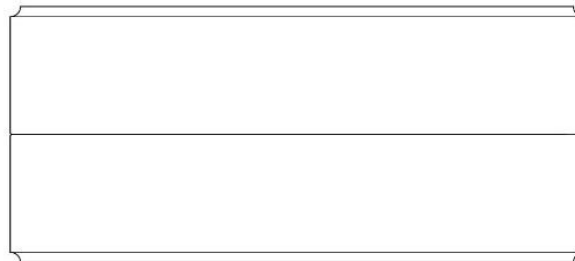
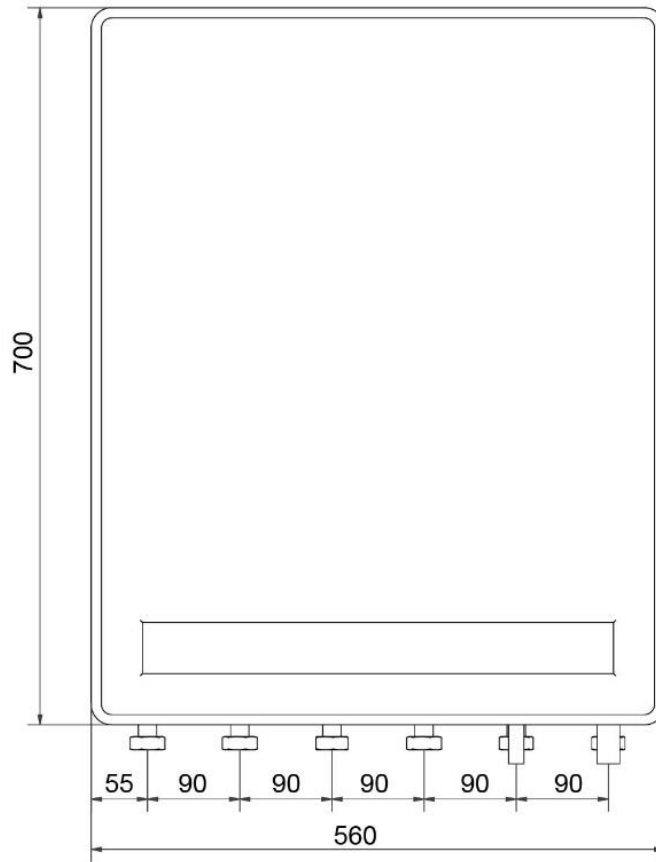
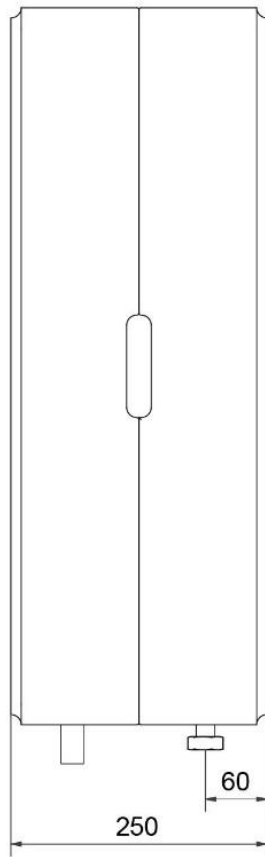
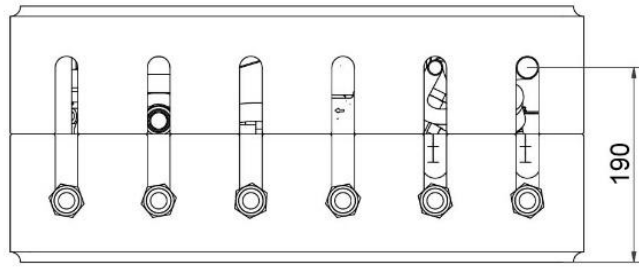

Tekniske data

Hovedmål	Se måltegnig
Vægt	22 kg
Elektriske data	230 V, 1-faset, 50 Hz
Nominel effekt	250 W
Lydniveau	Pumpe <32 dB
IP-klasse	IP21
Overspændingskategori	II
Afspærringsventiler	1" ud, med ¾" møtrik
Energimåler	¾" 110 mm
CMO	Understøtter kun 2,4 GHz-netværk
AUX 1 & 2	Indgange til tilslutning af ekstern potentialfri kontaktfunktion eller sensor.
RMU	Til logning og normale opdateringer skal du bruge Micro SD (uSD) NTFS eller FAT32. Til tvungen opdatering ved opstart skal du bruge Micro (usD) FAT32-formateret kort.
Differenstryk	40* kPa–400 kPa
Maksimal monteringshøjde	2000 m over havets overflade
Opbevaringstemperatur	-40 °C til +70 °C
Omgivelsestemperatur	5 °C til +35 °C
Opbevaringsfugtighed	0 %-70 % Ikke-kond.
Driftsområde fugtindhold %RH 20 – 80	0 %-98 % Ikke-kond.
Grad af tilsmudsning	2



*) For optimal drift anbefales et differenstryk mellem 40 og 400 kPa. Centralen kan drifte stabilt ned til 20 kPa. Lave differenstryk kan påvirke ydelsen.

Driftsdata

	Primær	Varmekredsløb	Varmtvandskredsløb
Designtryk, bar	10	10	10
Designtemperatur, °C	100	100	100
Åbningstryk, sikkerhedsventil, bar			10

Dimensionerende temperaturprogram (°C)	Effekt (kW)	Primært flow (l/h)	dPp kPa	Sekundært flow (l/h)	dPs kPa
Varmt vand					
50-20/10-45	38	1091	25	936	17
55-16/10-45	47	1038	22	1152	25
60-14/10-45	47	880	16	1152	25
70-12/10-45	47	698	10	1152	25
55-21/10-50	44	1115	25	936	17
60-18/10-50	54	1107	24	1152	25
70-14/10-50	54	830	14	1152	25

Produktskilt

	① Vølund FJV direkte			
	② Man. No 73956702504310001			
	③ Item. No 739567			
	④ Man. year 2025			
	⑤ Micro-Pd1-T7-GE2-C-O-10-E-E-DP-2X110-DK			
		⑥ Primary	⑦ Heating	⑧ DHW
⑨ Design Pressure, PS	bar	0/10	0/10	0/10
⑩ Design Temp, TS	°C	0/100	0/100	0/100
⑪ Leakage tested	bar	<Tom>	<Tom>	<Tom>
⑫ Volume, V	L		0,59	0,48
⑬ Safety valve release pres.	bar			10
⑭ Capacity	kW		21	54
⑮ Temp. program	°C		100-60/30-80	60-18/10-50
⑯ Electrical conn. 230V 1~	50hz, 800W			
⑰ Fluid grupp 2, PED 2014/68/EU/art 4.3				
⑱ Manufacturer Cetetherm AB, Logistikvägen 9, 372 38 Ronneby, Sweden				

1	Produktnavn	10	Design-temp. – temperatur, centralen er designet til
2	Fremstillingsnummer	11	Lækagetestet
3	Artikelnummer	12	Volumen – varmevekslers volumen
4	Fremstillingsår	13	Aflastningstryk sikkerhedsventil/sikkerhedsventil indst.
5	Cetetherm-modelbetegnelse	14	Kapacitet
6	Primært kredsløb	15	Temp. program, varme eller varmt vand
7	Varmekredsløb	16	Elektrisk tilslutning/mærkespænding
8	Varmtvandskredsløb	17	Væskeklassificering i henhold til PED
9	Designtryk – det tryk, centralen er designet til	18	Producent, navn og adresse

Vølund Varmeteknik A/S
Industrivej Nord 7B
7400 Herning
www.volundvt.dk

